



Εγχειρίδιο σέρβις για Dell™ OptiPlex™ 580—Επιτραπέζιος υπολογιστής

[Εκτέλεση εργασιών στον υπολογιστή σας](#)
[Αφαίρεση και επανατοποθέτηση εξαρτημάτων](#)
[Προδιαγραφές](#)
[Διάταξη πλακέτας συστήματος](#)
[Ρύθμιση συστήματος](#)
[Διαγνωστικός έλεγχος](#)

Σημείωση, προσοχή και ειδοποίηση

-  **ΣΗΜΕΙΩΣΗ:** Η ΣΗΜΕΙΩΣΗ υποδεικνύει σημαντικές πληροφορίες που σας βοηθούν να χρησιμοποιείτε καλύτερα τον υπολογιστή σας.
-  **ΠΡΟΣΟΧΗ:** Η ΠΡΟΣΟΧΗ υποδηλώνει δυνητική υλική ζημιά ή απώλεια δεδομένων, αν δεν ακολουθούνται οι οδηγίες.
-  **ΕΙΔΟΠΟΙΗΣΗ:** Η ΕΙΔΟΠΟΙΗΣΗ υποδηλώνει ότι υπάρχει το ενδεχόμενο να προκληθεί υλική ζημιά, τραυματισμός ή θάνατος.

Αν αγοράσατε υπολογιστή Dell™ της σειράς n, οι αναφορές που θα βρείτε στο παρόν έγγραφο για λειτουργικά συστήματα Microsoft® Windows® δεν ισχύουν.

Οι πληροφορίες αυτού του εγγράφου μπορεί να αλλάξουν χωρίς προειδοποίηση.
© 2010 Dell Inc. Με επιφύλαξη παντός δικαιώματος.

Απαγορεύεται αυστηρά η αναπαραγωγή αυτού του υλικού με οποιονδήποτε τρόπο χωρίς την έγγραφη άδεια της Dell Inc.

Εμπορικά σήματα που χρησιμοποιούνται στο παρόν κείμενο: η ονομασία *Dell*, το λογότυπο *DELL* και *OptiPlex* είναι εμπορικά σήματα της Dell Inc. Το *ATI Radeon* είναι εμπορικό σήμα της Οι ονομασίες *Advanced Micro Devices, Inc.*, *Intel* και *Core* είναι είτε εμπορικά σήματα είτε σήματα κατατεθέντα της Intel Corporation. Οι ονομασίες *AMD Athlon*, *AMD Sempron* και οι συνδυασμοί αυτών είναι εμπορικά σήματα της Advanced Micro Devices, Inc. Η ονομασία *Blu-ray Disc* είναι εμπορικό σήμα της Blu-ray Disc Association. Οι ονομασίες *Microsoft*, *Windows*, *Windows Vista*, και το κουμπί Έναρξης των *Windows Vista* είναι είτε εμπορικά σήματα είτε σήματα κατατεθέντα της Microsoft Corporation στις Ηνωμένες Πολιτείες ή/και σε άλλες χώρες.

Άλλα εμπορικά σήματα και εμπορικές ονομασίες μπορεί να χρησιμοποιούνται στο παρόν έγγραφο αναφερόμενα είτε στους κατόχους των σημάτων και των ονομάτων είτε στα προϊόντα τους. Η Dell Inc. παραιτείται από κάθε δικαίωμα σε εμπορικά σήματα και εμπορικές ονομασίες τρίτων.

Απρίλιος 2010 Αναθ. Α00

[Επιστροφή στη σελίδα περιεχομένων](#)

Μπαταρία σε σχήμα νομίσματος

Εγχειρίδιο σέρβις για Dell™ OptiPlex™ 580—Επιτραπέζιος υπολογιστής



⚠ ΕΙΔΟΠΟΙΗΣΗ: Διαβάστε τις πληροφορίες ασφάλειας που παραλάβατε μαζί με τον υπολογιστή σας, προτού εκτελέσετε οποιαδήποτε εργασία στο εσωτερικό του. Αν χρειάζεστε πρόσθετες πληροφορίες για τις βέλτιστες πρακτικές ασφαλείας, ανατρέξτε στην Αρχική σελίδα περι συμμόρφωσης με τους κανονισμούς, στη διεύθυνση www.dell.com/regulatory_compliance.

Αφαίρεση της μπαταρίας σε σχήμα νομίσματος

1. Ακολουθήστε τις διαδικασίες που περιγράφει η ενότητα [Πριν από την εκτέλεση εργασιών στο εσωτερικό του υπολογιστή σας](#).
2. Τραβήξτε το συνδετήρα συγκράτησης και αφαιρέστε τον από την μπαταρία σε σχήμα νομίσματος.

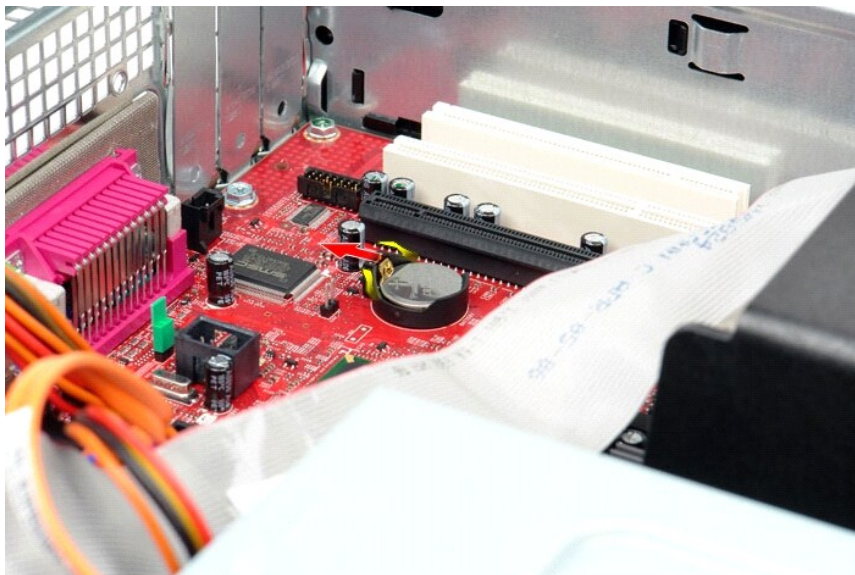

3. Ανασηκώστε τη μπαταρία και αφαιρέστε την από τον υπολογιστή.

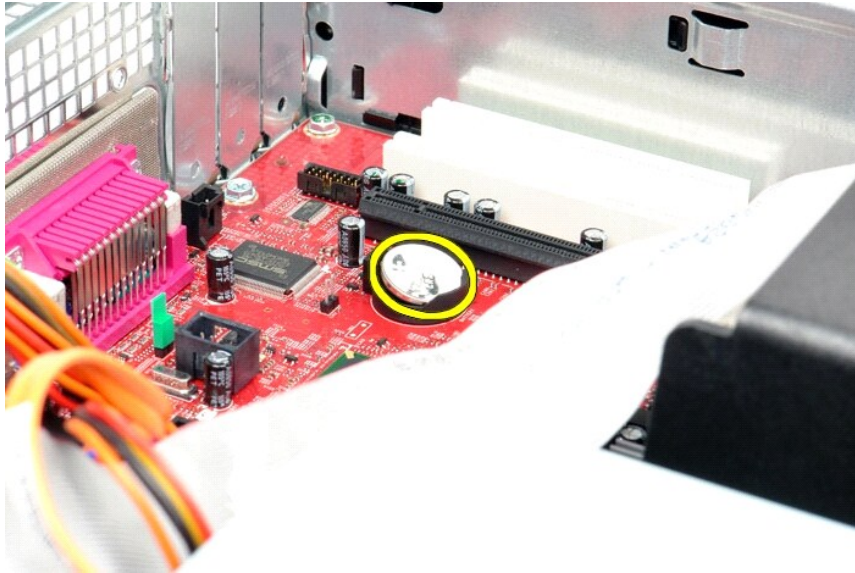

Επανατοποθέτηση της μπαταρίας σε σχήμα νομίσματος

Για να επανατοποθετήσετε την μπαταρία σε σχήμα νομίσματος, εκτελέστε τα παραπάνω βήματα με αντίστροφη σειρά.

[Επιστροφή στη σελίδα περιεχομένων](#)

[Επιστροφή στη σελίδα περιεχομένων](#)

Κάλυμμα

Εγχειρίδιο σέρβις για Dell™ OptiPlex™ 580—Επιτραπέζιος υπολογιστής



⚠ ΕΙΔΟΠΟΙΗΣΗ: Διαβάστε τις πληροφορίες ασφάλειας που παραλάβατε μαζί με τον υπολογιστή σας, προτού εκτελέσετε οποιαδήποτε εργασία στο εσωτερικό του. Αν χρειάζεστε πρόσθετες πληροφορίες για τις βέλτιστες πρακτικές ασφαλείας, ανατρέξτε στην Αρχική σελίδα περι συμμόρφωσης με τους κανονισμούς, στη διεύθυνση www.dell.com/regulatory_compliance.

Αφαίρεση του καλύμματος

1. Ακολουθήστε τις διαδικασίες που περιγράφει η ενότητα [Πριν από την εκτέλεση εργασιών στο εσωτερικό του υπολογιστή σας](#).
2. Τραβήξτε προς τα πίσω την ασφάλεια αποδέσμευσης του καλύμματος.



3. Γείρετε το κάλυμμα του υπολογιστή προς τα έξω από επάνω και στη συνέχεια αφαιρέστε το από τον υπολογιστή.



Επανατοποθέτηση του καλύμματος

Για να επανατοποθετήσετε το κάλυμμα, εκτελέστε τα παραπάνω βήματα με αντίστροφη σειρά.

[Επιστροφή στη σελίδα περιεχομένων](#)

[Επιστροφή στη σελίδα περιεχομένων](#)

Διαγνωστικός έλεγχος

Εγχειρίδιο σέρβις για Dell™ OptiPlex™ 580—Επιτραπέζιος υπολογιστής

- [Dell Diagnostics](#)
- [Κωδικοί λυχνίας κουμπιού λειτουργίας](#)
- [Ηχητικά σήματα](#)
- [Διαγνωστικές λυχνίες](#)

Dell Diagnostics

Πότε να χρησιμοποιήσετε το πρόγραμμα Dell Diagnostics

Σας συνιστούμε να εκτυπώσετε αυτές τις διαδικασίες πριν ξεκινήσετε.

- **ΣΗΜΕΙΩΣΗ:** Το λογισμικό για το διαγνωστικό πρόγραμμα της Dell λειτουργεί μόνο σε υπολογιστές Dell.
- **ΣΗΜΕΙΩΣΗ:** Τα μέσα με το όνομα *Drivers and Utilities* (Προγράμματα οδήγησης και βοηθητικές εφαρμογές) είναι προαιρετικά και ενδεχομένως να μην παρέχονται μαζί με τον υπολογιστή σας.

Μπείτε στη ρύθμιση του συστήματος (ανατρέξτε στην ενότητα [Είσοδος στη ρύθμιση συστήματος](#)), ελέγξτε τις πληροφορίες για τη διαμόρφωση των παραμέτρων του υπολογιστή σας και διασφαλίστε ότι η συσκευή που θέλετε να ελέγξετε εμφανίζεται στη "Ρύθμιση συστήματος" και είναι ενεργή.

Ξεκινήστε το πρόγραμμα Dell Diagnostics είτε από τη μονάδα σκληρού δίσκου είτε από το δίσκο *Προγράμματα οδήγησης και βοηθητικές εφαρμογές*.

Εκκίνηση του προγράμματος Dell Diagnostics από τη μονάδα του σκληρού σας δίσκου

1. Θέστε σε λειτουργία (ή επανεκκινήστε) τον υπολογιστή σας.
2. Μόλις εμφανιστεί το λογότυπο της DELL, πατήστε αμέσως το πλήκτρο <F12>.

- **ΣΗΜΕΙΩΣΗ:** Εάν δείτε ένα μήνυμα που δηλώνει ότι δεν έχει βρεθεί κανένα διαμέρισμα βοηθητικής εφαρμογής διαγνωστικών, εκτελέστε το πρόγραμμα Dell Diagnostics από το δίσκο *Drivers and Utilities* (Προγράμματα οδήγησης και βοηθητικές εφαρμογές).

Αν περιμένετε πολλή ώρα και εμφανιστεί το λογότυπο του λειτουργικού συστήματος, συνεχίστε να περιμένετε μέχρι να δείτε την επιφάνεια εργασίας των Microsoft® Windows®. Στη συνέχεια, τερματίστε τη λειτουργία του υπολογιστή και δοκιμάστε ξανά.

3. Όταν εμφανιστεί η λίστα συσκευών εκκίνησης, επισημάνετε την επιλογή **Εκκίνηση στο διαμέρισμα βοηθητικής εφαρμογής** και πατήστε <Enter>.
4. Όταν εμφανίζεται το **Βασικό μενού** του προγράμματος Dell Diagnostics, επιλέξτε τον έλεγχο που θέλετε να εκτελέσετε.

Έναρξη του διαγνωστικού προγράμματος της Dell από το δίσκο με το όνομα Drivers and Utilities (Προγράμματα οδήγησης και βοηθητικές εφαρμογές)

1. Τοποθετήστε στη μονάδα το δίσκο με το όνομα *Drivers and Utilities* (Προγράμματα οδήγησης και βοηθητικές εφαρμογές).
2. Τερματίστε τη λειτουργία και επανεκκινήστε τον υπολογιστή.

Μόλις εμφανιστεί το λογότυπο της DELL, πατήστε αμέσως το πλήκτρο <F12>.

Εάν περιμένετε πολλή ώρα και εμφανιστεί το λογότυπο των Windows, συνεχίστε να περιμένετε μέχρι να δείτε την επιφάνεια εργασίας των Windows. Στη συνέχεια, τερματίστε τη λειτουργία του υπολογιστή και δοκιμάστε ξανά.

- **ΣΗΜΕΙΩΣΗ:** Τα βήματα που ακολουθούν αλλάζουν την ακολουθία εκκίνησης μόνο για μία φορά. Στην επόμενη εκκίνηση, η εκκίνηση του υπολογιστή γίνεται σύμφωνα με τις συσκευές που καθορίζονται στο πρόγραμμα ρύθμισης του συστήματος.

3. Όταν εμφανιστεί η λίστα με τις συσκευές εκκίνησης, επισημάνετε την επιλογή **Onboard or USB CD-ROM Drive** (Ενσωματωμένη ή USB μονάδα CD-ROM) και πατήστε <Enter>.
4. Στο μενού που εμφανίζεται επιλέξτε **Boot from CD-ROM** (Εκκίνηση από CD-ROM) και πατήστε <Enter>.
5. Πληκτρολογήστε 1 για να ανοίξει το μενού και πατήστε <Enter> για να προχωρήσετε.
6. Επιλέξτε **Run the 32 Bit Dell Diagnostics** (Εκτέλεση του προγράμματος διαγνωστικού ελέγχου 32 Bit της Dell) από την αριθμημένη λίστα. Αν παρατίθενται πολλές εκδόσεις, επιλέξτε την έκδοση που ενδείκνυται για τον υπολογιστή σας.
7. Όταν εμφανίζεται το **Βασικό μενού** του προγράμματος Dell Diagnostics, επιλέξτε τον έλεγχο που θέλετε να εκτελέσετε.

Βασικό μενού του Dell Diagnostics

1. Αφού φορτωθεί το πρόγραμμα Dell Diagnostics και εμφανιστεί η οθόνη **Βασικό μενού**, κάντε κλικ στο κουμπί για την επιλογή που θέλετε.

Επιλογή	Λειτουργία
Express Test (Γρήγορος έλεγχος)	Πραγματοποιείται γρήγορος έλεγχος των συσκευών. Αυτός ο έλεγχος διαρκεί συνήθως 10 έως 20 λεπτά και δεν απαιτεί τη συμμετοχή σας. Εκτελέστε πρώτα τη λειτουργία Express Test (Γρήγορος έλεγχος) για να αυξήσετε την πιθανότητα γρήγορου εντοπισμού του προβλήματος.

Extended Test (Εκτεταμένος έλεγχος)	Πραγματοποιείται λεπτομερής έλεγχος των συσκευών. Αυτός ο έλεγχος συνήθως διαρκεί 1 ώρα ή περισσότερο και απαιτεί, κατά διαστήματα, την απάντηση ερωτήσεων εκ μέρους σας.
Custom Test (Προσαρμοσμένος έλεγχος)	Πραγματοποιείται έλεγχος μιας συγκεκριμένης συσκευής. Μπορείτε να προσαρμόσετε τους ελέγχους που θέλετε να εκτελέσετε.
Symptom Tree (Δενδρική δομή συμπτωμάτων)	Παραθέτει τα πιο συνηθισμένα συμπτώματα που παρουσιάζονται και σας επιτρέπει να επιλέξετε κάποιον έλεγχο ανάλογα με το σύμπτωμα του προβλήματος που αντιμετωπίζετε.





- Εάν αντιμετωπίσετε πρόβλημα κατά τη διάρκεια του ελέγχου, εμφανίζεται ένα μήνυμα με έναν κωδικό σφάλματος και μια περιγραφή του προβλήματος. Σημειώστε τον κωδικό σφάλματος και την περιγραφή του προβλήματος και ακολουθήστε τις οδηγίες που εμφανίζονται στην οθόνη.
- Εάν εκτελέσετε έλεγχο από την επιλογή Custom Test (Προσαρμοσμένος έλεγχος) ή Symptom Tree (Δενδρική δομή συμπτωμάτων), κάντε κλικ στη σχετική καρτέλα που περιγράφεται στον ακόλουθο πίνακα για περισσότερες πληροφορίες.

Καρτέλα	Λειτουργία
Results (Αποτελέσματα)	Εδώ εμφανίζονται τα αποτελέσματα του ελέγχου και τυχόν συνθήκες σφάλματος που αντιμετωπίσατε.
Errors (Σφάλματα)	Εδώ εμφανίζονται οι συνθήκες σφάλματος που αντιμετωπίσατε, οι κωδικοί σφάλματος και η περιγραφή των προβλημάτων.
Help (Βοήθεια)	Περιγράφει τον έλεγχο και ενδέχεται να υποδεικνύει τις προϋποθέσεις για την εκτέλεσή του.
Configuration (Διαμόρφωση)	Εμφανίζει τις ρυθμίσεις του υλικού σας για την επιλεγμένη συσκευή. Το διαγνωστικό πρόγραμμα της Dell λαμβάνει πληροφορίες διαμόρφωσης για όλες τις συσκευές από το πρόγραμμα ρύθμισης του συστήματος, τη μνήμη και διάφορους εσωτερικούς ελέγχους και τις παρουσιάζει στη λίστα συσκευών στο αριστερό παράθυρο της οθόνης. Η λίστα συσκευών ενδέχεται να μην εμφανίζει τα ονόματα όλων των στοιχείων που έχουν εγκατασταθεί στον υπολογιστή σας ή όλων των συσκευών που έχουν συνδεθεί στον υπολογιστή σας.
Parameters (Παράμετροι)	Σας επιτρέπει να προσαρμόσετε τον έλεγχο αλλάζοντας τις ρυθμίσεις του.

- Όταν ολοκληρωθούν οι δοκιμές, αν εκτελείτε το Dell Diagnostics από το δίσκο *Προγράμματα οδήγησης και βοηθητικές εφαρμογές*, αφαιρέστε το δίσκο από την μονάδα.
- Κλείστε την οθόνη ελέγχου και επιστρέψτε στην οθόνη **Βασικό Μενού**. Για να κλείσετε το πρόγραμμα Dell Diagnostics και να επανεκκινήσετε τον υπολογιστή, κλείστε την οθόνη **Βασικό Μενού**.

Κωδικοί λυχνίας κουμπιού λειτουργίας

Οι διαγνωστικές λυχνίες παρέχουν πληρέστερες πληροφορίες σχετικά με την κατάσταση του συστήματος, ωστόσο ο υπολογιστής σας υποστηρίζει και τις καταστάσεις λυχνίας ένδειξης τροφοδοσίας προηγούμενης έκδοσης. Οι καταστάσεις λυχνίας ένδειξης τροφοδοσίας παρουσιάζονται στον παρακάτω πίνακα.

Κατάσταση λυχνίας τροφοδοσίας	Περιγραφή
 Σβηστή	Η τροφοδοσία ρεύματος είναι απενεργοποιημένη, η λυχνία είναι σβηστή.
 Αναβοσβήνει: πορτοκαλί	Πρώτο στάδιο της λυχνίας κατά τη θέση σε λειτουργία. Υποδεικνύει ότι το σύστημα τροφοδοτείται με ρεύμα, ωστόσο το σήμα POWER_GOOD δεν είναι ακόμα ενεργό. Αν η λυχνία της μονάδας σκληρού δίσκου είναι ανενεργή , πιθανώς να απαιτείται αντικατάσταση του τροφοδοτικού. Εάν η λυχνία της μονάδας σκληρού δίσκου είναι αναμμένη , πιθανώς κάποιος ενσωματωμένος ρυθμιστής ή VRM έχει παρουσιάσει βλάβη. Δείτε τις διαγνωστικές λυχνίες για περισσότερες πληροφορίες.
 Σταθερά αναμμένη: πορτοκαλί	Δεύτερο στάδιο της λυχνίας κατά τη θέση σε λειτουργία. Υποδεικνύει ότι το σήμα POWER_GOOD είναι ενεργό και πιθανώς το τροφοδοτικό είναι εντάξει. Δείτε τις διαγνωστικές λυχνίες για περισσότερες πληροφορίες.
 Αναβοσβήνει: πράσινο	Το σύστημα βρίσκεται σε κατάσταση χαμηλής κατανάλωσης ρεύματος, S1 ή S3. Δείτε τις διαγνωστικές λυχνίες για να εξακριβώσετε σε ποια κατάσταση βρίσκεται το σύστημα.
 Σταθερά αναμμένη: πράσινο	Το σύστημα βρίσκεται σε κατάσταση S0. Πρόκειται για την κατάσταση κανονικής κατανάλωσης ρεύματος ενός μηχανήματος σε λειτουργία. Το BIOS ενεργοποιεί τη λυχνία σε αυτήν την κατάσταση για να υποδείξει ότι έχει ξεκινήσει τη λήψη κωδικών λειτουργίας.

Ηχητικά σήματα

Αν η οθόνη δεν μπορεί να εμφανίσει μηνύματα σφάλματος κατά τη διάρκεια του POST, ο υπολογιστής μπορεί να εκπέμψει μια σειρά από ηχητικά σήματα που προσδιορίζουν το πρόβλημα ή μπορούν να σας βοηθήσουν να προσδιορίσετε ένα ελαττωματικό εξάρτημα ή συγκρότημα. Ο παρακάτω πίνακας παραθέτει τους κωδικούς ηχητικού σήματος που μπορεί να δημιουργηθούν κατά τη διάρκεια του POST. Οι περισσότεροι κωδικοί ηχητικού σήματος υποδεικνύουν ένα σοβαρό σφάλμα που απαιτεί τον υπολογιστή από το να ολοκληρωθεί τη συνήθη διαδικασία εκκίνησης, μέχρι να επιδιορθωθεί η υποδεικνυόμενη συνθήκη.

Κωδικός	Αιτία
ένα μακρύ, δύο σύντομα	Σφάλμα ελέγχου μνήμης
ένα μακρύ, τρία σύντομα, δύο σύντομα	Χωρίς μνήμη
ένα σύντομο	Πατημένο πλήκτρο <F12>
δύο σύντομα, ένα μακρύ	Σφάλμα αθροίσματος ελέγχου ROM BIOS

Διαγνωστικές Λυχνίες

Προς διευκόλυνσή σας στην αντιμετώπιση προβλημάτων, ο υπολογιστής σας έχει τέσσερις ενδεικτικές λυχνίες επισμασμένες ως "1", "2", "3" και "4" στον πίσω πίνακα. Όταν ο υπολογιστής ξεκινά κανονικά, οι λυχνίες αναβοσβήνουν και μετά σβήνουν. Αν ο υπολογιστής δυσλειτουργεί, μπορείτε να χρησιμοποιήσετε την αλληλουχία με την οποία ανάβουν οι λυχνίες για να διευκολυνθείτε στον εντοπισμό του προβλήματος.

ΣΗΜΕΙΩΣΗ: Μετά την ολοκλήρωση του διαγνωστικού ελέγχου κατά την εκκίνηση (POST) από τον υπολογιστή, σβήνουν και οι τέσσερις λυχνίες πριν από την εκκίνηση του λειτουργικού συστήματος.

Χρώμα λυχνιών	Περιγραφή του προβλήματος	Προτεινόμενη λύση
①②③④	Ο υπολογιστής βρίσκεται σε κανονική κατάσταση εκτός λειτουργίας ή έχει παρουσιάσει πιθανή βλάβη πριν από την εκτέλεση του BIOS. Οι διαγνωστικές λυχνίες δεν ανάβουν μετά την επιτυχημένη εκκίνηση του λειτουργικού συστήματος από τον υπολογιστή.	<ul style="list-style-type: none"> 1 Συνδέστε τον υπολογιστή σε ηλεκτρική πρίζα που λειτουργεί. 1 Αν δεν λυθεί το πρόβλημα, επικοινωνήστε με την Dell.
①②③④	Μάλλον παρουσιάστηκε βλάβη στον επεξεργαστή.	<ul style="list-style-type: none"> 1 Τοποθετήστε ξανά τον επεξεργαστή (ανατρέξτε στις πληροφορίες σχετικά με τον επεξεργαστή για τον υπολογιστή σας). 1 Αν δεν λυθεί το πρόβλημα, επικοινωνήστε με την Dell.
①②③④	Εντοπίζονται κάρτες μνήμης, αλλά παρουσιάστηκε βλάβη στη μνήμη.	<ul style="list-style-type: none"> 1 Αν έχετε εγκαταστήσει δύο ή περισσότερες μονάδες μνήμης, αφαιρέστε τις και, στη συνέχεια, επανεγκαταστήστε τη μία μονάδα και επανεκκινήστε τον υπολογιστή. Αν η εκκίνηση του υπολογιστή γίνει κανονικά, συνεχίστε να εγκαθιστάτε πρόσθετες μονάδες μνήμης (τη μία μετά την άλλη) ωστόσο εντοπίστε την ελαττωματική ή ωστόσο επανατοποθετήστε όλες τις μονάδες χωρίς να παρουσιάσει κάποιο σφάλμα. 1 Αν έχετε διαθέσιμη μνήμη του ίδιου τύπου που εξακριβωμένα λειτουργεί σωστά, εγκαταστήστε τη στον υπολογιστή σας. 1 Αν δεν λυθεί το πρόβλημα, επικοινωνήστε με την Dell.
①②③④	Μάλλον παρουσιάστηκε βλάβη στην κάρτα γραφικών.	<ul style="list-style-type: none"> 1 Τοποθετήστε ξανά κάθε εγκατεστημένη κάρτα γραφικών. 1 Αν υπάρχει διαθέσιμη κάρτα γραφικών που εξακριβωμένα λειτουργεί σωστά, εγκαταστήστε τη στον υπολογιστή σας. 1 Αν δεν λυθεί το πρόβλημα, επικοινωνήστε με την Dell.
①②③④	Μάλλον παρουσιάστηκε βλάβη στη μονάδα δισκέτας ή στον σκληρό δίσκο.	Τοποθετήστε ξανά όλα τα καλώδια τροφοδοσίας και δεδομένων.
①②③④	Μάλλον παρουσιάστηκε βλάβη στη σύνδεση USB.	Επανεγκαταστήστε όλες τις συσκευές USB και ελέγξτε όλες τις συνδέσεις καλωδίων.
①②③④	Δεν εντοπίζονται μονάδες μνήμης.	<ul style="list-style-type: none"> 1 Αν έχετε εγκαταστήσει δύο ή περισσότερες μονάδες μνήμης, αφαιρέστε τις και, στη συνέχεια, επανεγκαταστήστε τη μία μονάδα και επανεκκινήστε τον υπολογιστή. Αν η εκκίνηση του υπολογιστή γίνει κανονικά, συνεχίστε να εγκαθιστάτε πρόσθετες μονάδες μνήμης (τη μία μετά την άλλη) ωστόσο εντοπίστε την ελαττωματική ή ωστόσο επανατοποθετήστε όλες τις μονάδες χωρίς να παρουσιάσει κάποιο σφάλμα. 1 Αν έχετε διαθέσιμη μνήμη του ίδιου τύπου που εξακριβωμένα λειτουργεί σωστά, εγκαταστήστε τη στον υπολογιστή σας. 1 Αν δεν λυθεί το πρόβλημα, επικοινωνήστε με την Dell.
①②③④	Εντοπίζονται μονάδες μνήμης, αλλά παρουσιάστηκε σφάλμα διαμόρφωσης ή συμβατότητας της μνήμης.	<ul style="list-style-type: none"> 1 Σιγουρευτείτε ότι δεν υπάρχουν ειδικές απαιτήσεις για την τοποθέτηση των μονάδων μνήμης/συνδέσμων. 1 Σιγουρευτείτε ότι η μνήμη που χρησιμοποιείτε υποστηρίζεται από τον υπολογιστή σας (ανατρέξτε στην ενότητα «Προδιαγραφές» για τον υπολογιστή σας). 1 Αν δεν λυθεί το πρόβλημα, επικοινωνήστε με την Dell.
①②③④	Μάλλον παρουσιάστηκε βλάβη σε κάποια κάρτα επέκτασης.	<ul style="list-style-type: none"> 1 Προσδιορίστε εάν υπάρχει διένεξη, αφαιρώντας μια κάρτα επέκτασης (που να μην είναι κάρτα γραφικών) και κατόπιν επανεκκινώντας τον υπολογιστή (ανατρέξτε στην ενότητα). 1 Αν το πρόβλημα δεν λυθεί, επανεγκαταστήστε την κάρτα που αφαιρέσατε και, στη συνέχεια, αφαιρέστε διαφορετική κάρτα και επανεκκινήστε τον υπολογιστή. 1 Επαναλάβετε τη διαδικασία για κάθε εγκατεστημένη κάρτα επέκτασης. Αν η εκκίνηση του υπολογιστή γίνει κανονικά, ελέγξτε μήπως η τελευταία κάρτα που αφαιρέσατε από τον υπολογιστή παρουσιάζει διενέξεις προς τους πόρους και διορθώστε το πρόβλημα. 1 Αν δεν λυθεί το πρόβλημα, επικοινωνήστε με την Dell.
①②③④	Παρουσιάστηκε κάποια άλλη βλάβη.	<ul style="list-style-type: none"> 1 Βεβαιωθείτε ότι όλα τα καλώδια των μονάδων σκληρού δίσκου και οπτικού δίσκου είναι σωστά συνδεδεμένα στην πλακέτα του συστήματος. 1 Αν στην οθόνη υπάρχει μήνυμα σφάλματος που υποδεικνύει πρόβλημα σε κάποια συσκευή (π.χ. στη μονάδα δισκέτας ή στη μονάδα σκληρού δίσκου), ελέγξτε τη συσκευή για να βεβαιωθείτε ότι λειτουργεί σωστά. 1 Αν το λειτουργικό σύστημα προσπαθεί να πραγματοποιήσει εκκίνηση από κάποια συσκευή (π.χ. από τη μονάδα δισκέτας ή τη μονάδα οπτικού δίσκου), ελέγξτε τη ρύθμιση του συστήματος για να βεβαιωθείτε ότι είναι σωστή η ακολουθία εκκίνησης για τις συσκευές που είναι εγκατεστημένες στον υπολογιστή σας. 1 Αν δεν λυθεί το πρόβλημα, επικοινωνήστε με την Dell.

[Επιστροφή στη σελίδα περιεχομένων](#)

Κάρτες επέκτασης

Εγχειρίδιο σέρβις για Dell™ OptiPlex™ 580—Επιτραπέζιος υπολογιστής



⚠ ΕΙΔΟΠΟΙΗΣΗ: Διαβάστε τις πληροφορίες ασφάλειας που παραλάβατε μαζί με τον υπολογιστή σας, προτού εκτελέσετε οποιαδήποτε εργασία στο εσωτερικό του. Αν χρειάζεστε πρόσθετες πληροφορίες για τις βέλτιστες πρακτικές ασφαλείας, ανατρέξτε στην Αρχική σελίδα περι συμμόρφωσης με τους κανονισμούς, στη διεύθυνση www.dell.com/regulatory_compliance.

Αφαίρεση καρτών επέκτασης

1. Ακολουθήστε τις διαδικασίες που περιγράφει η ενότητα [Πριν από την εκτέλεση εργασιών στο εσωτερικό του υπολογιστή σας](#).
2. Περιστρέψτε προς τα πάνω τη γλωττίδα αποδέσμευσης που θα βρείτε στην ασφάλεια συγκράτησης της κάρτας.

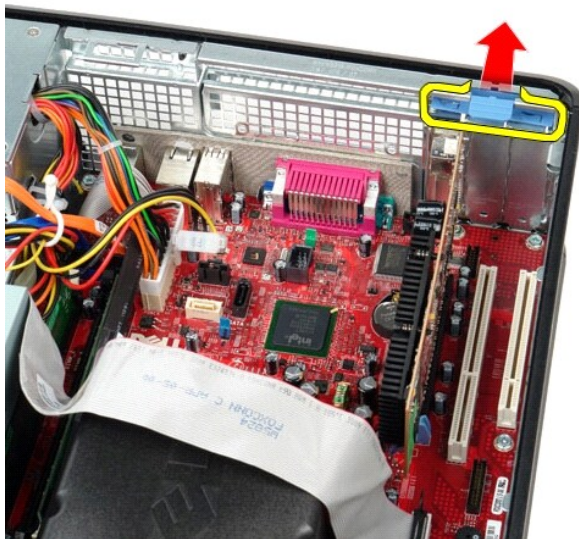

3. Τραβήξτε το μοχλό αποδέσμευσης από την κάρτα και, στη συνέχεια, τραβήξτε προσεκτικά την κάρτα προς τα πάνω και αφαιρέστε την από το σύνδεσμά της στην πλακέτα συστήματος.

Επανατοποθέτηση καρτών επέκτασης

Για να επανατοποθετήσετε τις κάρτες επέκτασης, εκτελέστε τα παραπάνω βήματα με αντίστροφη σειρά.

[Επιστροφή στη σελίδα περιεχομένων](#)

[Επιστροφή στη σελίδα περιεχομένων](#)

Ανεμιστήρας

Εγχειρίδιο σέρβις για Dell™ OptiPlex™ 580—Επιτραπέζιος υπολογιστής



⚠ ΕΙΔΟΠΟΙΗΣΗ: Διαβάστε τις οδηγίες για την ασφάλεια που παραλάβατε μαζί με τον υπολογιστή σας, προτού εκτελέσετε οποιαδήποτε εργασία στο εσωτερικό του. Αν χρειάζεστε πρόσθετες πληροφορίες για τις βέλτιστες πρακτικές ασφαλείας, ανατρέξτε στην Αρχική σελίδα περι συμμόρφωσης με τους κανονισμούς, στη διεύθυνση www.dell.com/regulatory_compliance.

Αφαίρεση του ανεμιστήρα

1. Ακολουθήστε τις διαδικασίες που περιγράφει η ενότητα [Πριν από την εκτέλεση εργασιών στο εσωτερικό του υπολογιστή σας](#).
2. Αποσυνδέστε το καλώδιο τροφοδοσίας του ανεμιστήρα από την πλακέτα συστήματος.

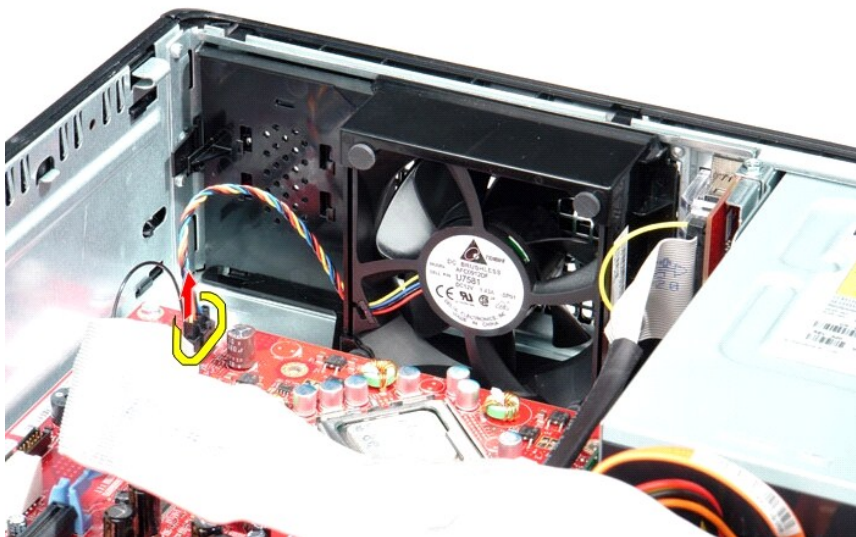

3. Τραβήξτε προς τα έξω τη γλωττίδα συγκράτησης του ανεμιστήρα και, στη συνέχεια, μετακινήστε τον ανεμιστήρα προς την πλακέτα συστήματος.

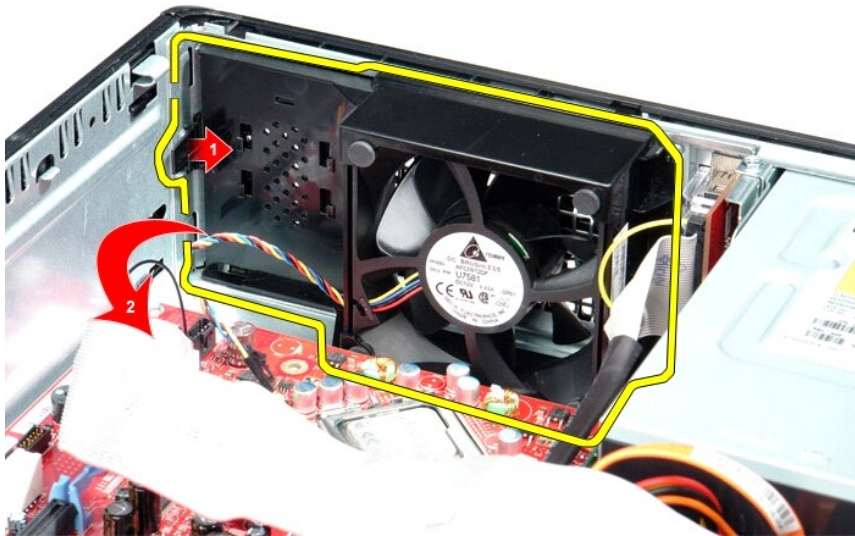

4. Σηκώστε τον ανεμιστήρα και αφαιρέστε τον από τον υπολογιστή.

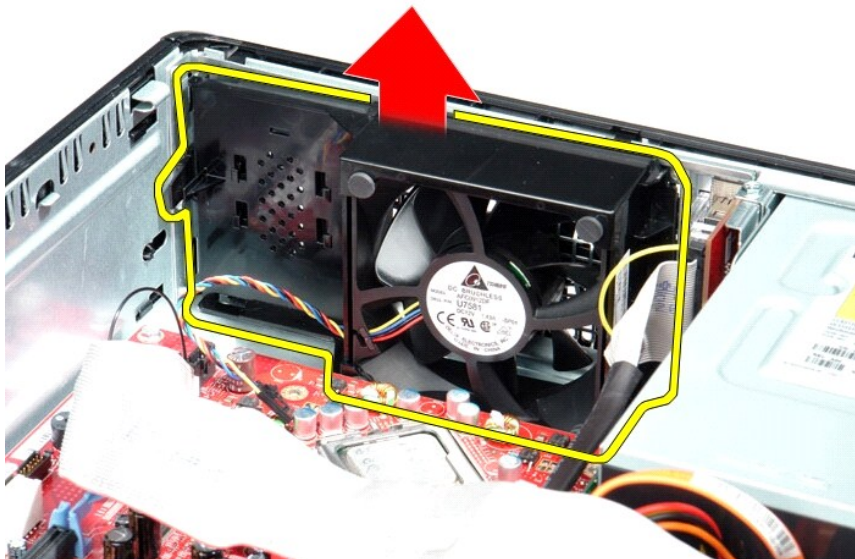

Επανατοποθέτηση του ανεμιστήρα

Για να επανατοποθετήσετε τον ανεμιστήρα, εκτελέστε τα παραπάνω βήματα με αντίστροφη σειρά.

[Επιστροφή στη σελίδα περιεχομένων](#)

[Επιστροφή στη σελίδα περιεχομένων](#)

Σκληρός Δίσκος

Εγχειρίδιο σέρβις για Dell™ OptiPlex™ 580—Επιτραπέζιος υπολογιστής



⚠ ΕΙΔΟΠΟΙΗΣΗ: Διαβάστε τις πληροφορίες ασφάλειας που παραλάβετε μαζί με τον υπολογιστή σας, προτού εκτελέσετε οποιαδήποτε εργασία στο εσωτερικό του. Αν χρειάζεστε πρόσθετες πληροφορίες για τις βέλτιστες πρακτικές ασφαλείας, ανατρέξτε στην Αρχική σελίδα περί συμμόρφωσης με τους κανονισμούς, στη διεύθυνση www.dell.com/regulatory_compliance.

Αφαίρεση του σκληρού δίσκου

1. Ακολουθήστε τις διαδικασίες που περιγράφει η ενότητα [Πριν από την εκτέλεση εργασιών στο εσωτερικό του υπολογιστή σας](#).
2. Αφαιρέστε τη [μονάδα οπτικού δίσκου](#) από τον υπολογιστή.
3. Αποσυνδέστε το καλώδιο δεδομένων από το σκληρό δίσκο.



4. Αποσυνδέστε το καλώδιο τροφοδοσίας από το σκληρό δίσκο.



5. Πιέστε τις μπλε γλωττίδες συγκράτησης σε κάθε πλευρά του σκληρού δίσκου και, στη συνέχεια, σύρετέ τον προς την πίσω πλευρά του υπολογιστή.

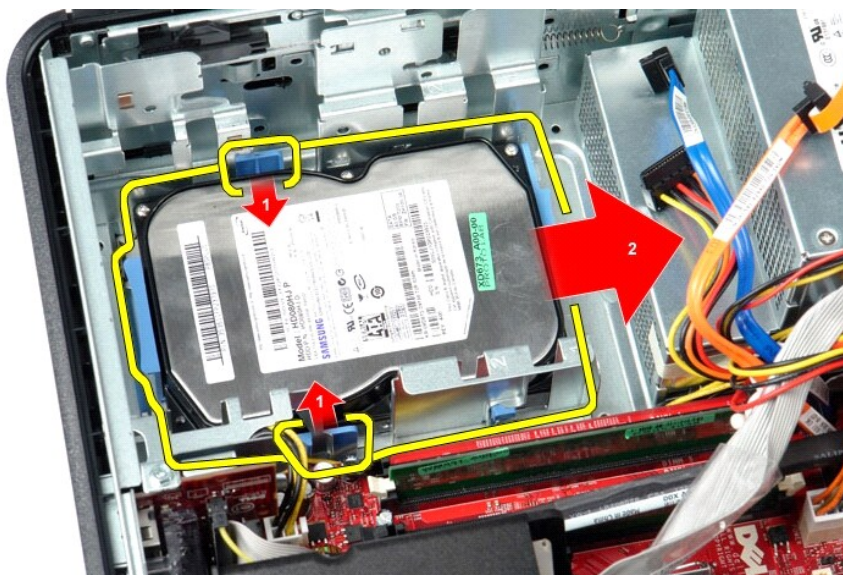

6. Σηκώστε τον σκληρό δίσκο και αφαιρέστε τον από τον υπολογιστή.

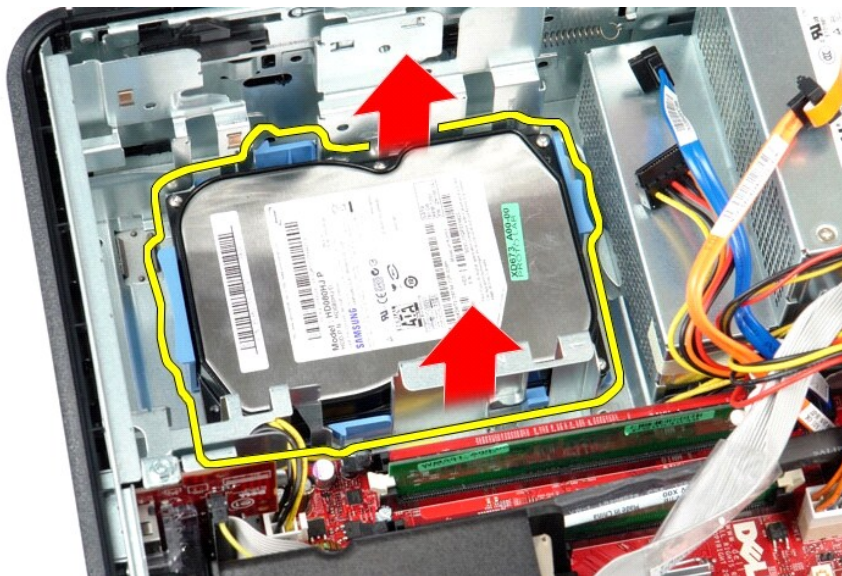

Επανατοποθέτηση του σκληρού δίσκου

Για να επανατοποθετήσετε το σκληρό δίσκο, επαναλάβετε τα παραπάνω βήματα με αντίστροφη σειρά.

[Επιστροφή στη σελίδα περιεχομένων](#)

[Επιστροφή στη σελίδα περιεχομένων](#)

Ψήκτρα και επεξεργαστής

Εγχειρίδιο σέρβις για Dell™ OptiPlex™ 580—Επιτραπέζιος υπολογιστής



⚠ ΕΙΔΟΠΟΙΗΣΗ: Διαβάστε τις πληροφορίες ασφάλειας που παραλάβατε μαζί με τον υπολογιστή σας, προτού εκτελέσετε οποιαδήποτε εργασία στο εσωτερικό του. Αν χρειάζεστε πρόσθετες πληροφορίες για τις βέλτιστες πρακτικές ασφαλείας, ανατρέξτε στην Αρχική σελίδα περι συμμόρφωσης με τους κανονισμούς, στη διεύθυνση www.dell.com/regulatory_compliance.

Αφαίρεση της ψύκτρας και του επεξεργαστή

1. Ακολουθήστε τις διαδικασίες που περιγράφει η ενότητα [Πριν από την εκτέλεση εργασιών στο εσωτερικό του υπολογιστή σας](#).
2. Χαλαρώστε τις μη αποσπώμενες βίδες σε κάθε πλευρά της ψύκτρας.

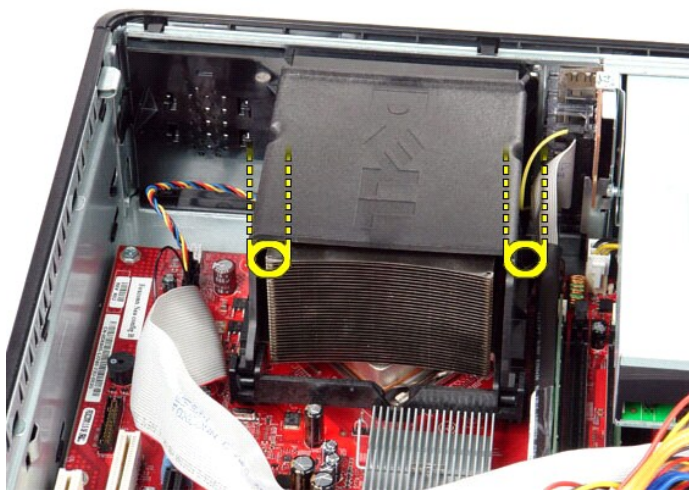

3. Περιστρέψτε την ψύκτρα προς τα πάνω.

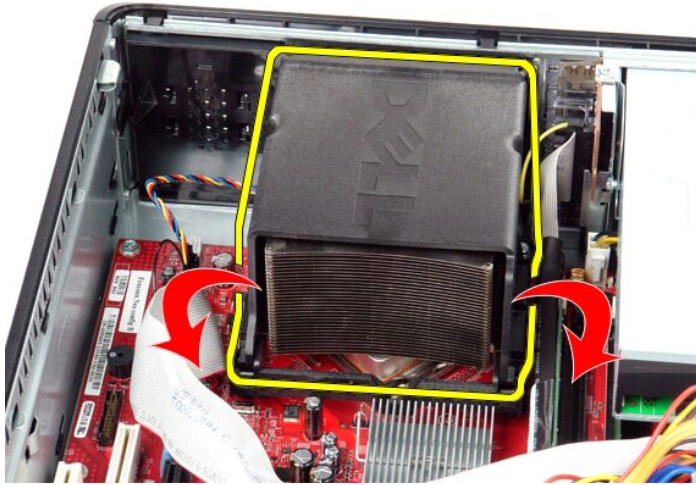

4. Σηκώστε την ψύκτρα και αφαιρέστε την από τον υπολογιστή.



5. Σύρετε το μοχλό αποδέσμευσης από κάτω από την κεντρική ασφάλεια του καλύμματος και περιστρέψτε το μοχλό προς τα πάνω.

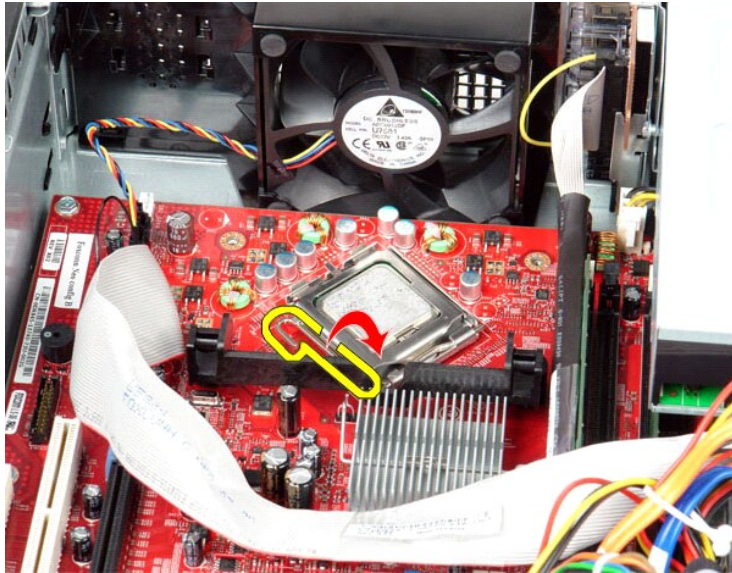

6. Σηκώστε το κάλυμμα του επεξεργαστή.

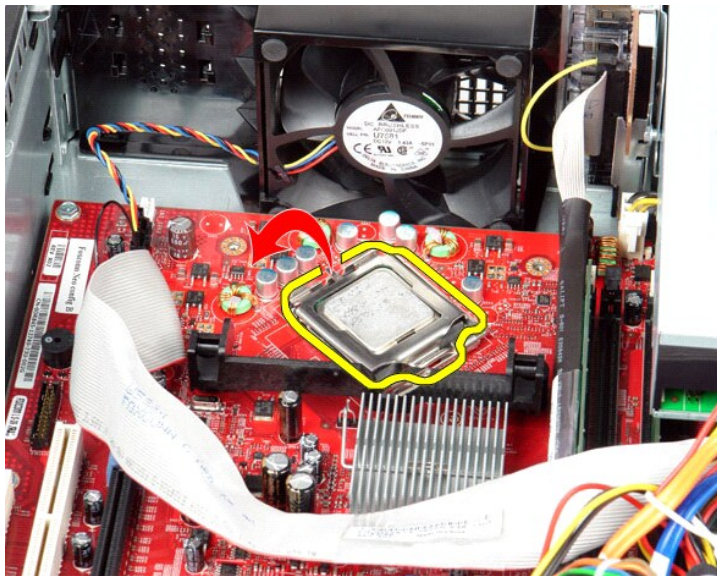

7. Αφαιρέστε τον επεξεργαστή από τον υπολογιστή.

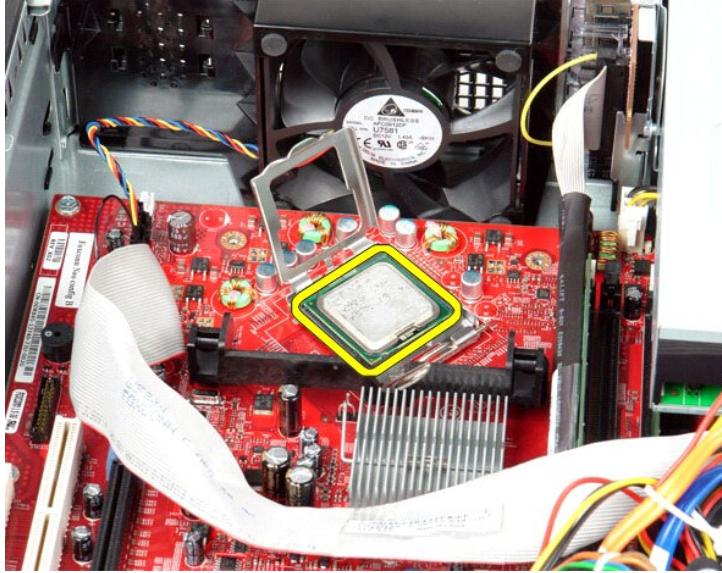

ΠΡΟΣΟΧΗ: Κατά την επανατοποθέτηση του επεξεργαστή, μην αγγίζετε τις ακίδες μέσα στην υποδοχή και μην αφήσετε να πέσουν αντικείμενα πάνω στις ακίδες της υποδοχής.

Επανατοποθέτηση της ψήκτρας και του επεξεργαστή

Για να επανατοποθετήσετε την ψήκτρα και τον επεξεργαστή, εκτελέστε τα παραπάνω βήματα με αντίστροφη σειρά.

[Επιστροφή στη σελίδα περιεχομένων](#)

[Επιστροφή στη σελίδα περιεχομένων](#)

Εσωτερικό ηχείο

Εγχειρίδιο σέρβις για Dell™ OptiPlex™ 580—Επιτραπέζιος υπολογιστής

⚠ ΕΙΔΟΠΟΙΗΣΗ: Διαβάστε τις οδηγίες για την ασφάλεια που παραλάβατε μαζί με τον υπολογιστή σας, προτού εκτελέσετε οποιαδήποτε εργασία στο εσωτερικό του. Αν χρειάζεστε πρόσθετες πληροφορίες για τις βέλτιστες πρακτικές ασφαλείας, ανατρέξτε στην Αρχική σελίδα περι συμμόρφωσης με τους κανονισμούς, στη διεύθυνση www.dell.com/regulatory_compliance.

Αφαίρεση του εσωτερικού ηχείου



📌 ΣΗΜΕΙΩΣΗ: Μπορεί να χρειαστεί να εγκαταστήσετε τη συσκευή Adobe® Flash® Player από την Adobe.com για να εμφανίσετε τις παρακάτω εικόνες.

1. Ακολουθήστε τις διαδικασίες που περιγράφει η ενότητα [Πριν από την εκτέλεση εργασιών στο εσωτερικό του υπολογιστή σας](#).
2. Αφαιρέστε τον [σκληρό δίσκο](#).
3. Αποσυνδέστε το καλώδιο του εσωτερικού ηχείου από την πλακέτα συστήματος.
4. Πιέστε τη γλωττίδα ασφάλισης και σύρετε το εσωτερικό ηχείο προς τα επάνω για να το αφαιρέσετε από τον υπολογιστή.

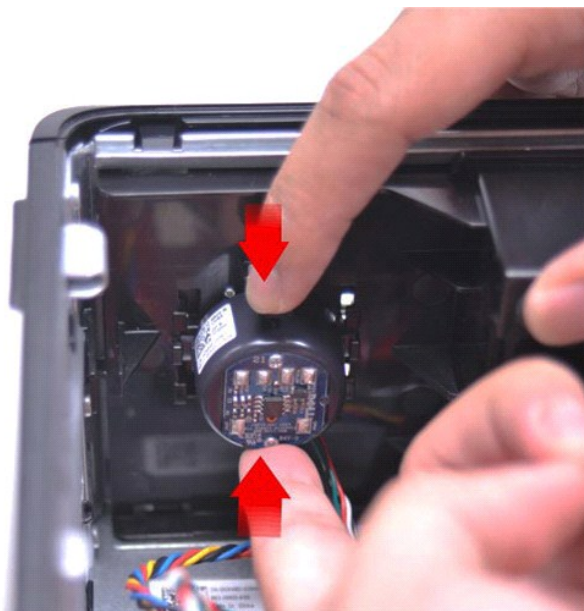

Επανατοποθέτηση του εσωτερικού ηχείου

Για να επανατοποθετήσετε το εσωτερικό ηχείο, εκτελέστε τα παραπάνω βήματα με αντίστροφη σειρά.

[Επιστροφή στη σελίδα περιεχομένων](#)

[Επιστροφή στη σελίδα περιεχομένων](#)

Πλαίσιο I/O

Εγχειρίδιο σέρβις για Dell™ OptiPlex™ 580—Επιτραπέζιος υπολογιστής



⚠ ΕΙΔΟΠΟΙΗΣΗ: Διαβάστε τις πληροφορίες ασφάλειας που παραλάβατε μαζί με τον υπολογιστή σας, προτού εκτελέσετε οποιαδήποτε εργασία στο εσωτερικό του. Αν χρειάζεστε πρόσθετες πληροφορίες για τις βέλτιστες πρακτικές ασφαλείας, ανατρέξτε στην Αρχική σελίδα περί συμμόρφωσης με τους κανονισμούς, στη διεύθυνση www.dell.com/regulatory_compliance.

Αφαίρεση του πλαισίου I/O

1. Ακολουθήστε τις διαδικασίες που περιγράφει η ενότητα [Πριν από την εκτέλεση εργασιών στο εσωτερικό του υπολογιστή σας](#).
2. Αποσυνδέστε το καλώδιο του πλαισίου I/O.



3. Αφαιρέστε τη βίδα που συγκρατεί το πλαίσιο I/O στο πλαίσιο του υπολογιστή.

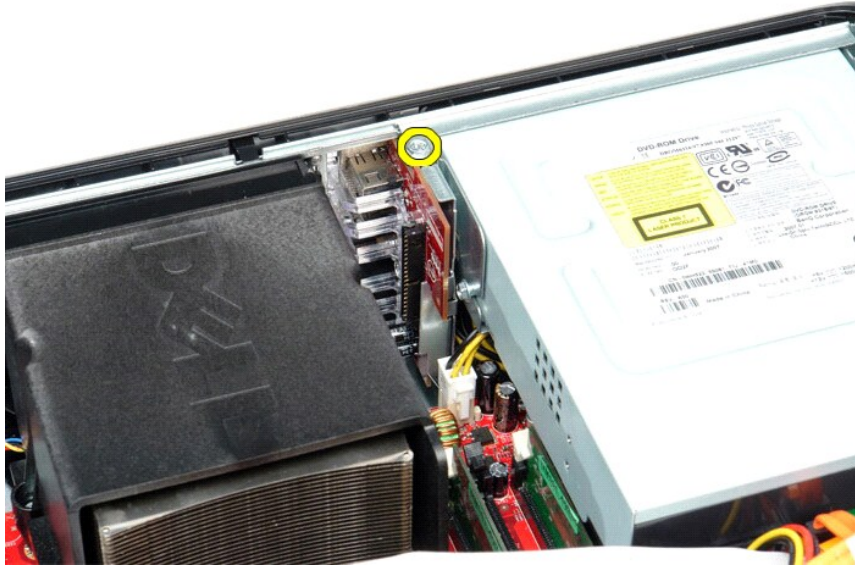

4. Περιστρέψτε το πλαίσιο I/O μακριά από την άκρη του υπολογιστή και αφαιρέστε το από τον υπολογιστή.

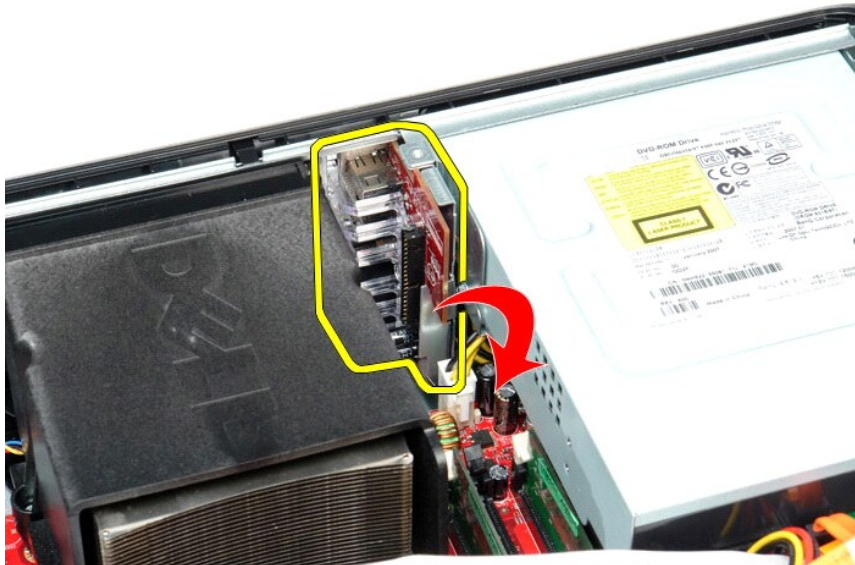

Επανατοποθέτηση του πλαισίου I/O

Για να επανατοποθετήσετε το πλαίσιο I/O, εκτελέστε τα παραπάνω βήματα με αντίστροφη σειρά.

[Επιστροφή στη σελίδα περιεχομένων](#)

[Επιστροφή στη σελίδα περιεχομένων](#)

Μνήμη

Εγχειρίδιο σέρβις για Dell™ OptiPlex™ 580—Επιτραπέζιος υπολογιστής

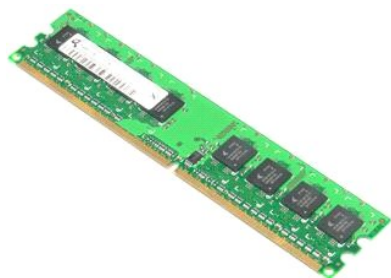

⚠ ΕΙΔΟΠΟΙΗΣΗ: Διαβάστε τις πληροφορίες ασφάλειας που παραλάβατε μαζί με τον υπολογιστή σας, προτού εκτελέσετε οποιαδήποτε εργασία στο εσωτερικό του. Αν χρειάζεστε πρόσθετες πληροφορίες για τις βέλτιστες πρακτικές ασφαλείας, ανατρέξτε στην Αρχική σελίδα περι συμμόρφωσης με τους κανονισμούς, στη διεύθυνση www.dell.com/regulatory_compliance.

Αφαίρεση μονάδας μνήμης

1. Ακολουθήστε τις διαδικασίες που περιγράφει η ενότητα [Πριν από την εκτέλεση εργασιών στο εσωτερικό του υπολογιστή σας](#).
2. Πιέστε προς τα κάτω τους συνδετήρες συγκράτησης μνήμης για να αποδεσμεύσετε τη μονάδα μνήμης από το σύνδεσμό της στην πλακέτα συστήματος.

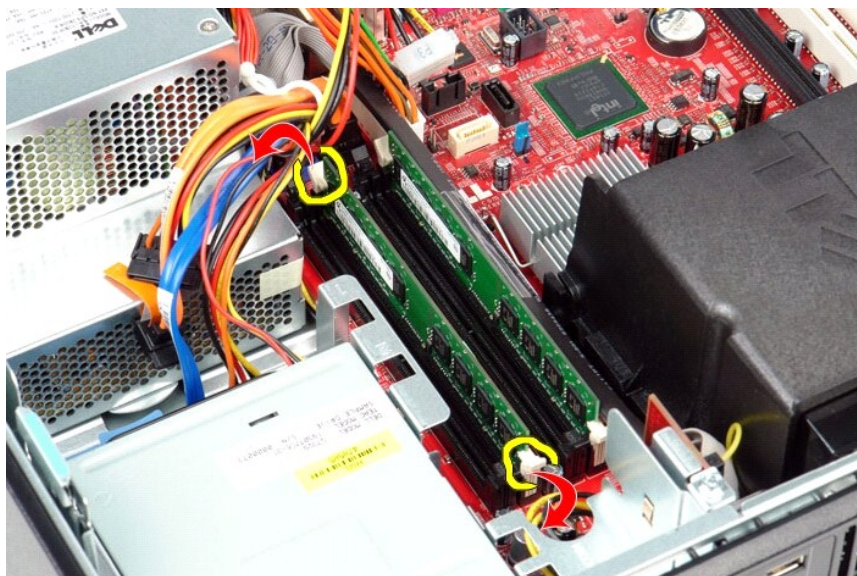

3. Σηκώστε τη μονάδα μνήμης από το σύνδεσμο και αφαιρέστε την από τον υπολογιστή.

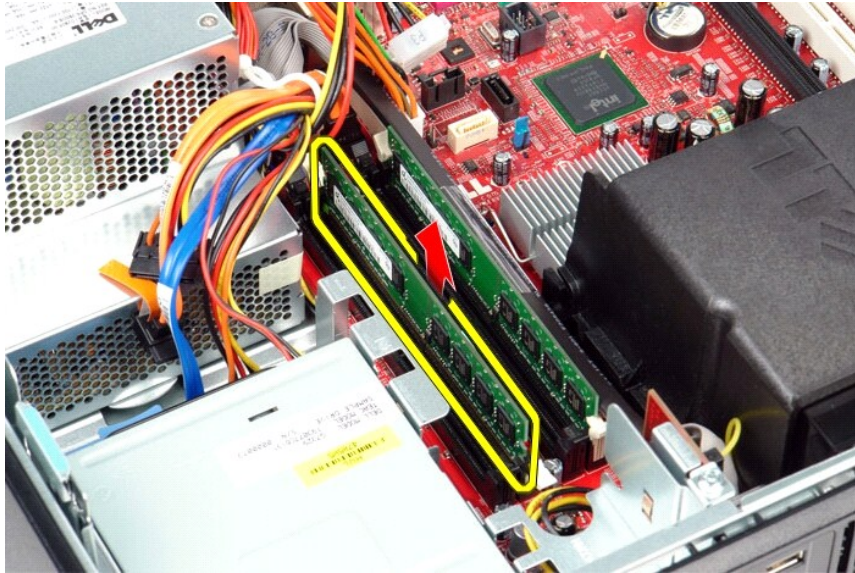

Επανατοποθέτηση μονάδας μνήμης

Για να επανατοποθετήσετε τη μονάδα μνήμης, εκτελέστε τα παραπάνω βήματα με αντίστροφη σειρά.

[Επιστροφή στη σελίδα περιεχομένων](#)

[Επιστροφή στη σελίδα περιεχομένων](#)

Μονάδα οπτικού δίσκου

Εγχειρίδιο σέρβις για Dell™ OptiPlex™ 580—Επιτραπέζιος υπολογιστής



⚠ ΕΙΔΟΠΟΙΗΣΗ: Διαβάστε τις οδηγίες για την ασφάλεια που παραλάβατε μαζί με τον υπολογιστή σας, προτού εκτελέσετε οποιαδήποτε εργασία στο εσωτερικό του. Αν χρειάζεστε πρόσθετες πληροφορίες για τις βέλτιστες πρακτικές ασφαλείας, ανατρέξτε στην Αρχική σελίδα περι συμμόρφωσης με τους κανονισμούς, στη διεύθυνση www.dell.com/regulatory_compliance.

Αφαίρεση της μονάδας οπτικού δίσκου

1. Ακολουθήστε τις διαδικασίες που περιγράφει η ενότητα [Πριν από την εκτέλεση εργασιών στο εσωτερικό του υπολογιστή σας](#).
2. Αποσυνδέστε το καλώδιο δεδομένων της μονάδας οπτικού δίσκου.

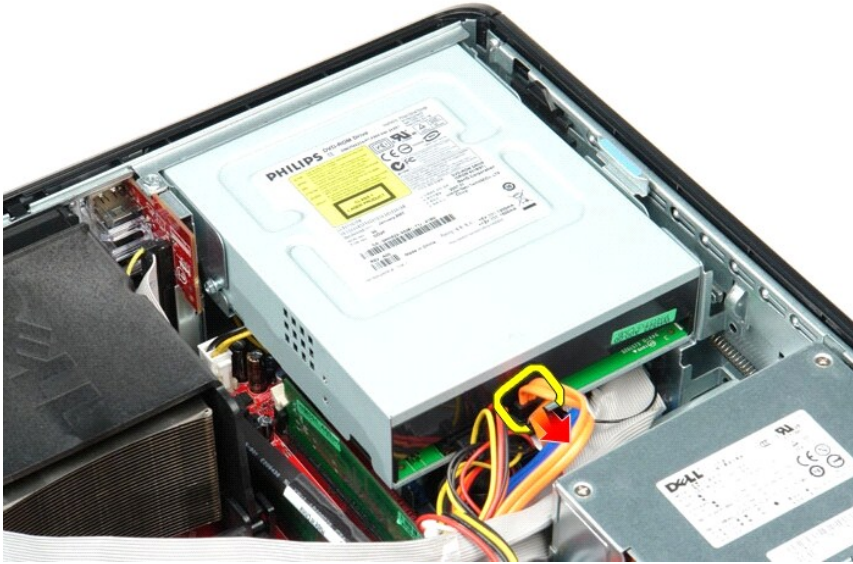

3. Αποσυνδέστε το καλώδιο τροφοδοσίας της μονάδας οπτικού δίσκου.



4. Τραβήξτε προς τα επάνω το μάνταλο απελευθέρωσης της μονάδας δίσκου και σύρετε τη μονάδα δίσκου προς την πίσω πλευρά του υπολογιστή.



5. Σηκώστε τη μονάδα οπτικού δίσκου και αφαιρέστε την από τον υπολογιστή.

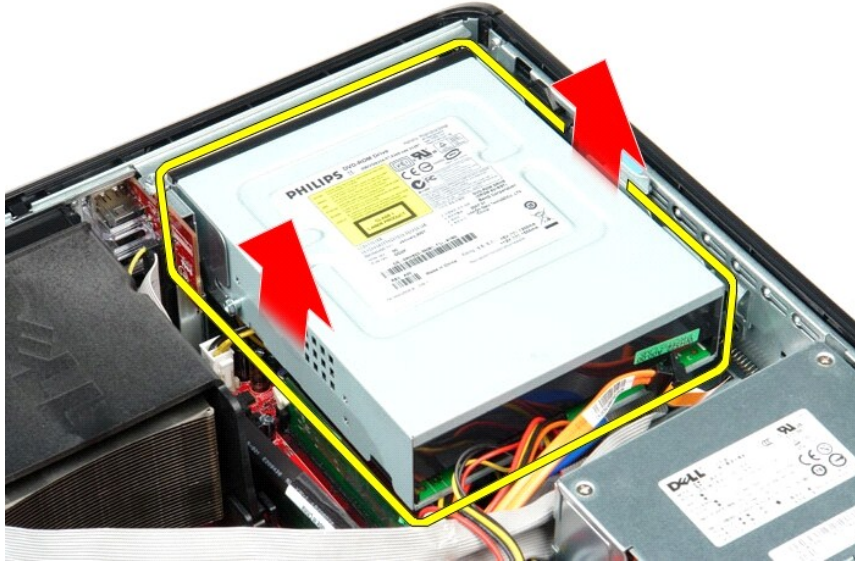

Επανατοποθέτηση της μονάδας οπτικού δίσκου

Για να επανατοποθετήσετε τη μονάδα οπτικού δίσκου, εκτελέστε τα παραπάνω βήματα με αντίστροφη σειρά.

[Επιστροφή στη σελίδα περιεχομένων](#)

[Επιστροφή στη σελίδα περιεχομένων](#)

Αφαίρεση και επανατοποθέτηση εξαρτημάτων

Εγχειρίδιο σέρβις για Dell™ OptiPlex™ 580—Επιτραπέζιος υπολογιστής

- [Κάλυμμα](#)
 - [Σκληρός Δίσκος](#)
 - [Τυπική πίσω πλάκα](#)
 - [Ψήκτρα και επεξεργαστής](#)
 - [Ανεμιστήρας](#)
 - [Μπαταρία σε σχήμα νομίσματος](#)
 - [Πλακέτα συστήματος](#)
 - [Μονάδα οπτικού δίσκου](#)
 - [Κάρτες επέκτασης](#)
 - [Μνήμη](#)
 - [Εσωτερικό ηχείο](#)
 - [Πλαίσιο I/O](#)
 - [Τροφοδοτικό](#)
-

[Επιστροφή στη σελίδα περιεχομένων](#)

[Επιστροφή στη σελίδα περιεχομένων](#)

Τροφοδοτικό

Εγχειρίδιο σέρβις για Dell™ OptiPlex™ 580—Επιτραπέζιος υπολογιστής



⚠ ΕΙΔΟΠΟΙΗΣΗ: Διαβάστε τις οδηγίες για την ασφάλεια που παραλάβατε μαζί με τον υπολογιστή σας, προτού εκτελέσετε οποιαδήποτε εργασία στο εσωτερικό του. Αν χρειάζεστε πρόσθετες πληροφορίες για τις βέλτιστες πρακτικές ασφαλείας, ανατρέξτε στην Αρχική σελίδα περι συμμόρφωσης με τους κανονισμούς, στη διεύθυνση www.dell.com/regulatory_compliance.

Αφαίρεση του τροφοδοτικού

1. Ακολουθήστε τις διαδικασίες που περιγράφει η ενότητα [Πριν από την εκτέλεση εργασιών στο εσωτερικό του υπολογιστή σας](#).
2. Αφαιρέστε τη [μονάδα οπτικού δίσκου](#).
3. Αφαιρέστε τον [σκληρό δίσκο](#).
4. Αποσυνδέστε τον κύριο σύνδεσμο τροφοδοσίας από την πλακέτα συστήματος.



5. Αποσυνδέστε το σύνδεσμο τροφοδοσίας του επεξεργαστή από την πλακέτα συστήματος.

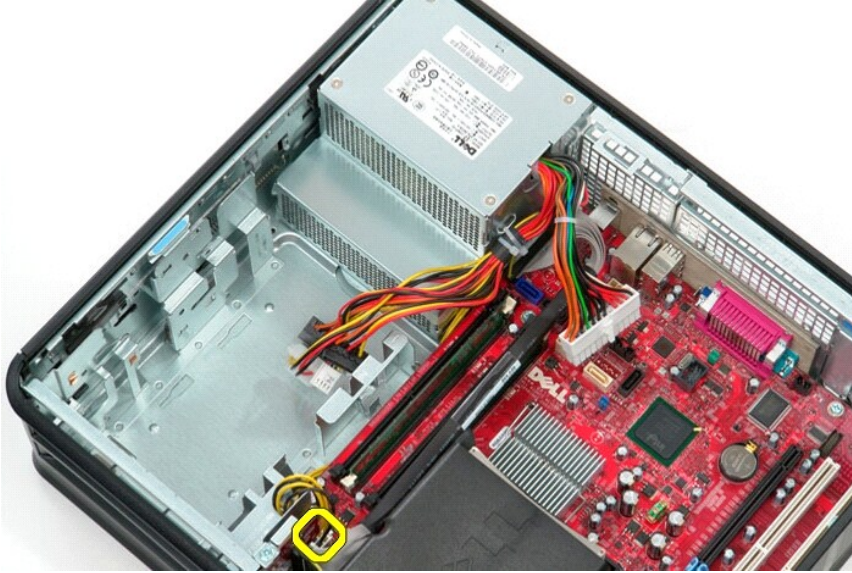

6. Απελευθερώστε τα καλώδια του συνδέσμου τροφοδοσίας επεξεργαστή από τους οδηγούς δρομολόγησής τους.



7. Αφαιρέστε τις βίδες που συγκρατούν το τροφοδοτικό στην πίσω πλευρά του πλαισίου του υπολογιστή.



8. Πιέστε την ασφάλεια αποδέσμευσης του τροφοδοτικού στην κάτω πλευρά του πλαισίου και, στη συνέχεια, τραβήξτε συρτά το τροφοδοτικό προς την μπροστινή πλευρά του υπολογιστή.

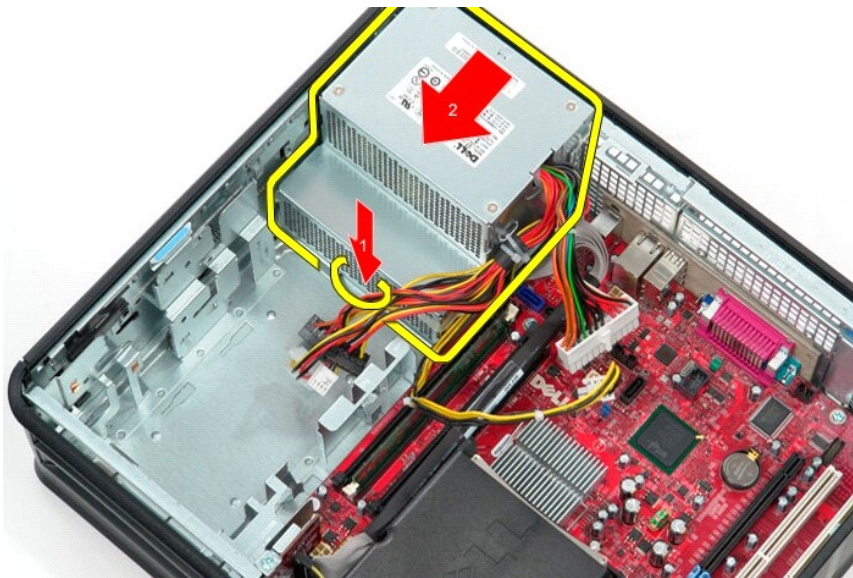

9. Σηκώστε το τροφοδοτικό και αφαιρέστε το από τον υπολογιστή.

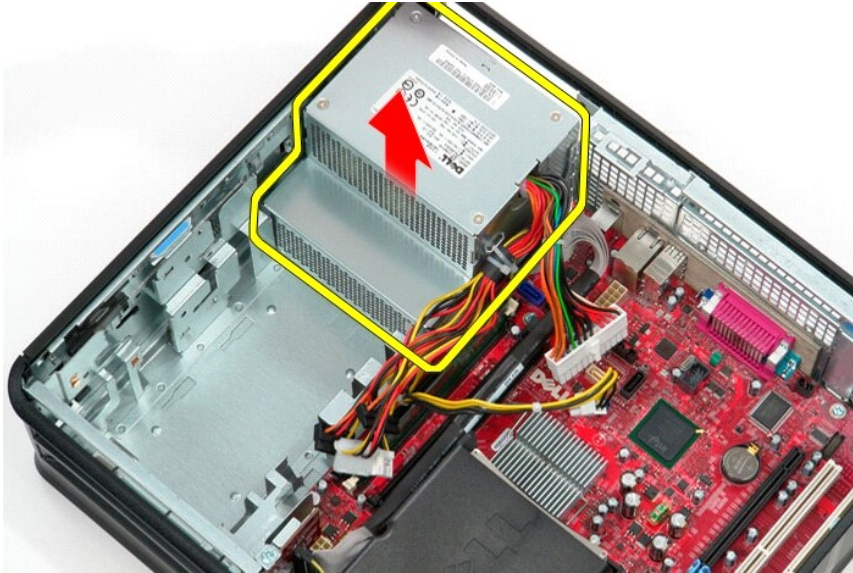

Επανατοποθέτηση του τροφοδοτικού

Για να επανατοποθετήσετε το τροφοδοτικό, επαναλάβετε τα παραπάνω βήματα με αντίστροφη σειρά.

[Επιστροφή στη σελίδα περιεχομένων](#)

Ρύθμιση συστήματος

Εγχειρίδιο σέρβις για Dell™ OptiPlex™ 580—Επιτραπέζιος υπολογιστής

- [Επισκόπηση](#)
- [Είσοδος στη ρύθμιση συστήματος](#)
- [Επιλογές ρύθμισης συστήματος](#)

Επισκόπηση

Χρησιμοποιήστε το πρόγραμμα ρύθμισης του συστήματος:

- 1 Για να αλλάξετε τις πληροφορίες σχετικά με τη ρύθμιση των παραμέτρων του συστήματος μετά την προσθήκη, αλλαγή ή κατάργηση υλικού στον υπολογιστή σας.
- 1 Για να καθορίσετε ή να αλλάξετε κάποια δυνατότητα που μπορεί να επιλέξει ο χρήστης, όπως τον κωδικό πρόσβασης χρήστη.
- 1 Για να δείτε το εγκατεστημένο μέγεθος μνήμης ή να ρυθμίσετε τον τύπο της εγκατεστημένης μονάδας σκληρού δίσκου.

ΠΡΟΣΟΧΗ: Μην αλλάζετε τις ρυθμίσεις αυτές παρά μόνο εάν είστε έμπειρος χρήστης υπολογιστή. Ορισμένες αλλαγές είναι πιθανό να οδηγήσουν σε εσφαλμένη λειτουργία του υπολογιστή σας.

ΣΗΜΕΙΩΣΗ: Προτού χρησιμοποιήσετε το πρόγραμμα ρύθμισης συστήματος, συνιστάται να σημειώσετε τις πληροφορίες της οθόνης ρύθμισης συστήματος, προκειμένου να μπορείτε να ανατρέξετε σε αυτές αργότερα.

Είσοδος στη ρύθμιση συστήματος

1. Θέστε σε λειτουργία (ή επανεκκινήστε) τον υπολογιστή σας.
2. Όταν εμφανιστεί το λογότυπο της DELL, πατήστε αμέσως <F2>.

ΣΗΜΕΙΩΣΗ: Μπορεί να προκύψει βλάβη στο πληκτρολόγιο αν κάποιο πλήκτρο μείνει πατημένο για παρατεταμένο χρονικό διάστημα. Για να αποφύγετε το ενδεχόμενο βλάβης στο πληκτρολόγιο, πιέζετε και αφήνετε το πλήκτρο <F2> σε τακτά διαστήματα μέχρι να εμφανιστεί η οθόνη ρύθμισης συστήματος.

Αν περιμένετε πολλή ώρα και εμφανιστεί το λογότυπο του λειτουργικού συστήματος, συνεχίστε να περιμένετε μέχρι να δείτε την επιφάνεια εργασίας των Microsoft® Windows® και μετά τερματίστε τη λειτουργία του υπολογιστή σας και δοκιμάστε ξανά.

Οθόνες προγράμματος ρύθμισης συστήματος

Options List (Λίστα επιλογών) — Το πεδίο αυτό εμφανίζεται στο πάνω μέρος του παραθύρου ρύθμισης συστήματος. Οι επιλογές στις καρτέλες περιέχουν δυνατότητες που προσδιορίζουν τη ρύθμιση παραμέτρων του υπολογιστή σας, όπως για το εγκατεστημένο υλικό, τη διατήρηση ισχύος και τα χαρακτηριστικά ασφάλειας.

Option Field (Πεδίο επιλογής) — Το πεδίο αυτό περιέχει πληροφορίες σχετικά με την κάθε επιλογή. Στο πεδίο αυτό μπορείτε να προβάλετε και να αλλάξετε τις τρέχουσες ρυθμίσεις σας. Χρησιμοποιήστε τα πλήκτρα δεξιού και αριστερού βέλους για να επισημάνετε μια επιλογή. Πατήστε <Enter> για να ενεργοποιήσετε την επιλογή.

Help Field (Πεδίο βοήθειας) — Το πεδίο αυτό παρέχει θεματική βοήθεια ανάλογα με τις ενεργοποιημένες επιλογές.

Key Functions (Λειτουργίες πλήκτρων) — Το πεδίο αυτό εμφανίζεται κάτω από το Option Field (Πεδίο επιλογής) και σε αυτό προβάλλονται τα πλήκτρα και οι λειτουργίες τους στο ενεργό πεδίο ρύθμισης συστήματος.

Επιλογές ρύθμισης συστήματος

ΣΗΜΕΙΩΣΗ: Ανάλογα με τον υπολογιστή σας και τις συσκευές που έχετε εγκαταστήσει, τα στοιχεία που παρατίθενται στην ενότητα αυτή μπορεί να εμφανίζονται ακριβώς όπως τα βλέπετε εδώ ή μπορεί και όχι.

System Info (Πληροφορίες συστήματος)	
Κύριες ρυθμίσεις	
System Time (Ώρα συστήματος)	Εμφανίζει την τρέχουσα ώρα στη μορφή (ω:λλ:δδ)
System Date (Ημερομηνία συστήματος)	Εμφανίζει την τρέχουσα ημερομηνία στη μορφή (μμ:ηη:εε)
Σύστημα	Εμφανίζει τον αριθμό του μοντέλου του υπολογιστή
BIOS Version	Εμφανίζει τον αριθμό έκδοσης BIOS και πληροφορίες ημερομηνίας

(Έκδοση BIOS)	
Service Tag (Ετικέτα εξυπηρέτησης)	Εμφανίζει την ετικέτα εξυπηρέτησης του υπολογιστή
Κωδικός ταχείας εξυπηρέτησης	Εμφανίζει τον κωδικό ταχείας εξυπηρέτησης του υπολογιστή
Asset Tag (Ετικέτα ενεργητικού)	Εμφανίζει την καρτέλα ενεργητικού για τον υπολογιστή, εφόσον υπάρχει
Processor Type (Τύπος επεξεργαστή)	Εμφανίζει τον τύπο επεξεργαστή
Ταχύτητα ρολογιού επεξεργαστή	Εμφανίζει την ταχύτητα ρολογιού επεξεργαστή.
Προσωρινή αποθηκευτική μνήμη L1	Εμφανίζει το μέγεθος της μνήμης cache επιπέδου 1 του επεξεργαστή
L2 Cache (Μνήμη cache L2)	Εμφανίζει το μέγεθος της μνήμης cache επιπέδου 2 του επεξεργαστή
L3 Cache (Μνήμη cache L3)	Εμφανίζει το μέγεθος της μνήμης cache επιπέδου 3 του επεξεργαστή
Installed Memory (Εγκατεστημένη μνήμη)	Υποδεικνύει το μέγεθος της εγκατεστημένης μνήμης
Memory Speed (Ταχύτητα μνήμης)	Υποδεικνύει τη συχνότητα της εγκατεστημένης μνήμης
Memory Technology (Τεχνολογία μνήμης)	Υποδεικνύει τον τύπο της εγκατεστημένης μνήμης
SATA 0	Εμφανίζει τις μονάδες SATA που έχουν συνδεθεί στη θύρα SATA 0
SATA 1	Εμφανίζει τις μονάδες SATA που έχουν συνδεθεί στη θύρα SATA 1
SATA 2	Εμφανίζει τις μονάδες SATA που έχουν συνδεθεί στη θύρα SATA 2
SATA 3	Εμφανίζει τις μονάδες SATA που έχουν συνδεθεί στη θύρα SATA 3
Keyboard Errors (Σφάλματα πληκτρολογίου)	Εμφανίζει σφάλματα πληκτρολογίου όταν έχει επιλεγεί η ρύθμιση Report (Αναφορά). Η προεπιλογή είναι Report (Αναφορά)
Advanced Settings (Ρυθμίσεις για προχωρημένους)	
CPU Information (Πληροφορίες για την κεντρική μονάδα επεξεργασίας)	Σας επιτρέπει να ενεργοποιείτε ή να απενεργοποιείτε τις παρακάτω λειτουργίες: <ul style="list-style-type: none"> 1 Virtualization (Εικονικοποίηση) (ενεργοποιημένη από προεπιλογή) 1 Cool & Quiet (ενεργοποιημένη από προεπιλογή) 1 C1E (ενεργοποιημένη από προεπιλογή)
Onboard Device (Ενσωματωμένη συσκευή)	Σας επιτρέπει να καθορίσετε τον τρόπο λειτουργίας των συσκευών που ακολουθούν στην πλακέτα συστήματος: <ul style="list-style-type: none"> 1 Θύρα οθόνης/GFX <ul style="list-style-type: none"> o x6 — GFX με x16 o x8+Θύρα οθόνης (προεπιλογή) — ενσωματωμένη κάρτα βίντεο 1 Surround View (Περιφερειακή προβολή) — Ενεργοποίηση, Απενεργοποίηση (προεπιλογή) 1 Integrated Audio (Ενσωματωμένος ήχος) — Αυτόματη λειτουργία, Απενεργοποίηση, Ενεργοποίηση (προεπιλογή) 1 Integrated NIC (Ενσωματωμένο NIC) — Απενεργοποίηση, Ενεργοποίηση (προεπιλογή), Σε w/PXE, Σε w/RPL 1 Video Memory Size (Μέγεθος μνήμης γραφικών) — Αυτόματη λειτουργία (προεπιλογή), 32 MB, 64 MB, 128 MB, 256 MB, 512 MB 1 Serial Port #1 (Σειριακή θύρα #1) — Ενεργοποίηση; 3F8/IRQ4 (προεπιλογή), 3E8/IRQ4, 2E8/IRQ3 1 LPT Port Mode (Λειτουργία θύρας LPT) — AT, PS/2 (προεπιλογή), EPP, ECP 1 LPT Port Address (Διεύθυνση θύρας LPT) — 378h (προεπιλογή), 278h, 3BCh 1 USB Controller (Ελεγκτής USB) — Ενεργοποιημένος (προεπιλογή), Απενεργοποίηση, Χωρίς εκκίνηση 1 Front Dual USB (Εμπρός διπλό USB) — Ενεργοποίηση (προεπιλογή), Απενεργοποίηση 1 Rear Dual USB (Πίσω διπλό USB) — Ενεργοποίηση (προεπιλογή), Απενεργοποίηση 1 Rear Quad USB (Πίσω τετραπλό USB) — Ενεργοποίηση (προεπιλογή), Απενεργοποίηση
Ρύθμιση παραμέτρων SATA	Σας επιτρέπει τη ρύθμιση παραμέτρων για τα εξής: <ul style="list-style-type: none"> 1 SATA Operation (Λειτουργία SATA) — IDE, RAID, AHCI (προεπιλογή) 1 HDD Acoustic Mode (Ακουστική λειτουργία HDD) — Απόδοση, Προτεινόμενη, Αθόρυβη, Παράκαμψη (προεπιλογή) 1 SATA 0, SATA 1, SATA 2 και SATA 3 — Απενεργοποίηση, Ενεργοποίηση (προεπιλογή) 1 External SATA (Εξωτερικό SATA) — Απενεργοποίηση, Ενεργοποίηση (προεπιλογή) 1 SMART Reporting (Αναφορά SMART) — Απενεργοποίηση, Ενεργοποίηση (προεπιλογή)
BIOS Events	Παρέχει τις εξής επιλογές:

(Συμβάντα BIOS)	<ul style="list-style-type: none"> 1 Προβολή του αρχείου καταγραφής συμβάντων 1 Επισημανση όλων των συμβάντων ως αναγνωσμένων 1 Απαλοιφή του αρχείου καταγραφής συμβάντων 1 Στατιστικά στοιχεία αρχείου καταγραφής συμβάντων
System Management (Διοχείριση συστήματος)	<p>Σας επιτρέπει τη ρύθμιση παραμέτρων για τα εξής:</p> <ul style="list-style-type: none"> 1 DASH/ASF Configuration (Ρύθμιση παραμέτρων DASH/ASF) — Απενεργοποίηση (προεπιλογή), Μόνο ειδοποίηση, DASH/ASF 1 Text Console Redirection (Ανακατεύθυνση κονσόλας μέσω κειμένου) — Ενεργοποιημένη, Απενεργοποιημένη (προεπιλογή)
Computrace	Σας επιτρέπει την οριστική ενεργοποίηση ή απενεργοποίηση της υπηρεσίας Computrace® από τον υπολογιστή.
Security (Ασφάλεια)	
Unlock Setup Status (Ξεκλείδωμα κατάστασης ρύθμισης)	Υποδεικνύει αν το πρόγραμμα ρύθμισης συστήματος είναι κλειδωμένο ή ξεκλειδωτό
Admin Password (Κωδικός πρόσβασης διαχειριστή)	Εμφανίζει την κατάσταση του κωδικού πρόσβασης διαχειριστή
System Password (Κωδικός πρόσβασης συστήματος)	Εμφανίζει την κατάσταση του κωδικού πρόσβασης συστήματος
Password Lock (Κλείδωμα κωδικού πρόσβασης)	<p>Σας δίνει τη δυνατότητα αλλαγής του κωδικού πρόσβασης συστήματος με ή χωρίς τον κωδικό πρόσβασης διαχειριστή.</p> <ul style="list-style-type: none"> 1 Lock (Κλείδωμα) (προεπιλογή) — Πρέπει να έχετε τον κωδικό πρόσβασης διαχειριστή για να αλλάξετε τον κωδικό πρόσβασης συστήματος 1 Unlock (Ξεκλείδωμα) — Μπορείτε να αλλάξετε τον κωδικό πρόσβασης συστήματος χωρίς να έχετε τον κωδικό πρόσβασης διαχειριστή.
Chassis Intrusion (Έλεγχος πρόσβασης πλαισίου)	<p>Σας επιτρέπει να ρυθμίζετε τις παραμέτρους του πιεζόμενου διακόπτη πλαισίου του υπολογιστή σας:</p> <ul style="list-style-type: none"> 1 On (Ενεργοποίηση) (προεπιλογή) — Ενεργοποίηση του εντοπισμού ελέγχου πρόσβασης πλαισίου και αναφορά του ελέγχου πρόσβασης στο αυτοδιαγνωστικό πρόγραμμα εκκίνησης (POST) 1 Off (Απενεργοποίηση) — Απενεργοποίηση του εντοπισμού ελέγχου πρόσβασης πλαισίου 1 On-Silent (Ενεργοποίηση με σίγαση) — Ενεργοποίηση του εντοπισμού ελέγχου πρόσβασης πλαισίου, χωρίς να εμφανίζονται εντοπισμένες εισβολές.
No Execute (Μη εκτέλεση)	<p>Ενεργοποιεί ή απενεργοποιεί την τεχνολογία No Execute Memory Protection (Μη εκτέλεση προστασίας μνήμης).</p> <ul style="list-style-type: none"> 1 On (Ενεργοποίηση) (προεπιλογή) 1 Απενεργοποίηση
TPM Security (Ασφάλεια TPM)	<p>Ενεργοποιεί ή απενεργοποιεί τη δυνατότητα ασφαλείας TPM.</p> <ul style="list-style-type: none"> 1 Ενεργοποίηση 1 Off (Απενεργοποίηση) (προεπιλογή)
TPM Activation (Ενεργοποίηση TPM)	<p>Ενεργοποιεί ή απενεργοποιεί τη δυνατότητα TPM αν είναι ενεργοποιημένη.</p> <ul style="list-style-type: none"> 1 Enable (Ενεργοποιημένη) 1 Disable (Απενεργοποιημένη) 1 Χωρίς αλλαγή
Τροφοδοσία	
AC Recovery (Αποκατάσταση AC)	<p>Καθορίζει τη συμπεριφορά του συστήματος όταν η τροφοδοσία AC αποκαθίσταται μετά από διακοπή τροφοδοσίας AC.</p> <ul style="list-style-type: none"> 1 Off (Απενεργοποίηση) (προεπιλογή) 1 Ενεργοποίηση 1 Last (Προηγούμενη λειτουργία)
Auto Power On (Αυτόματη ενεργοποίηση)	<p>Ενεργοποιεί τη δυνατότητα Αυτόματη ενεργοποίηση</p> <ul style="list-style-type: none"> 1 Disabled (Απενεργοποιημένη) (προεπιλογή) 1 Ενεργοποιημένη
Remote Wake Up (Απομακρυσμένη ενεργοποίηση)	<p>Προσδιορίζει αν ο υπολογιστής σας μπορεί να ενεργοποιηθεί.</p> <ul style="list-style-type: none"> 1 Απενεργοποιημένη 1 Enabled (Ενεργοποιημένη) (προεπιλογή)
Low Power Mode (Λειτουργία	Επιτρέπει στο σύστημα την εξοικονόμηση ενέργειας όταν βρίσκεται στην κατάσταση αδρανοποίησης.

χαμηλής κατανάλωσης ρεύματος)	<ul style="list-style-type: none"> On (Ενεργοποίηση) (προεπιλογή) Απενεργοποίηση
Suspend Type (Τύπος αναστολής)	<p>Καθορίζει την κατάσταση ενέργειας στη λειτουργία αναστολής.</p> <ul style="list-style-type: none"> S1 (POS) S3 (STR) (προεπιλογή)
Boot (Εκκίνηση)	
ΣΗΜΕΙΩΣΗ: Τα στοιχεία που εμφανίζονται ενημερώνονται δυναμικά σύμφωνα με τις συσκευές που εντοπίζονται.	
Fast Boot (Γρήγορη εκκίνηση)	<p>Επιταχύνει τη διαδικασία εκκίνησης παρακάμπτοντας ορισμένα βήματα συμβατότητας.</p> <ul style="list-style-type: none"> Απενεργοποίηση On (Ενεργοποίηση) (προεπιλογή)
NumLock Key (Πλήκτρο NumLock)	<p>Ενεργοποιεί ή απενεργοποιεί το Numlock.</p> <ul style="list-style-type: none"> Απενεργοποίηση On (Ενεργοποίηση) (προεπιλογή)
Αναμονή "F1" σε περίπτωση σφάλματος	<p>Αναμένει το πάτημα του πλήκτρου F1 όταν παρουσιαστεί κάποιο σφάλμα.</p> <ul style="list-style-type: none"> Ενεργοποιημένη (προεπιλογή) Απενεργοποιημένη
POST Hotkeys (Πλήκτρα άμεσης πρόσβασης POST)	<p>Προσδιορίζει τα μηνύματα πλήκτρων άμεσης πρόσβασης post που θα εμφανιστούν.</p> <ul style="list-style-type: none"> Setup and Boot Menu (Μενού ρύθμισης και εκκίνησης) Setup (Ρύθμιση) Boot Menu (Μενού εκκίνησης) None (Κανένα)
1st Boot Device (Πρώτη συσκευή εκκίνησης)	Καθορίζει την πρώτη συσκευή εκκίνησης.
2nd Boot Device (Δεύτερη συσκευή εκκίνησης)	Καθορίζει τη δεύτερη συσκευή εκκίνησης.
3rd Boot Device (Τρίτη συσκευή εκκίνησης)	Καθορίζει την τρίτη συσκευή εκκίνησης.
4th Boot Device (Τέταρτη συσκευή εκκίνησης)	Καθορίζει την τέταρτη συσκευή εκκίνησης.
Exit (Έξοδος)	
Παρέχει επιλογές για Save Changes and Exit (Αποθήκευση αλλαγών και έξοδος), Discard Changes and Exit (Παράβλεψη αλλαγών και έξοδος) και Load Default Setting (Φόρτωση προεπιλεγμένης ρύθμισης)	

[Επιστροφή στη σελίδα περιεχομένων](#)

[Επιστροφή στη σελίδα περιεχομένων](#)

Προδιαγραφές

Εγχειρίδιο σέρβις για Dell™ OptiPlex™ 580—Επιτραπέζιος υπολογιστής

- [Επεξεργαστής](#)
- [Μνήμη](#)
- [Δίαυλος επέκτασης](#)
- [Βίντεο](#)
- [Πληροφορίες συστήματος](#)
- [Κάρτες](#)
- [Μονάδες δίσκων](#)
- [Εξωτερικές θύρες](#)
- [Στοιχεία ελέγχου και λυχνίες](#)
- [Δίκτυο](#)
- [Ήχος](#)
- [Τροφοδοσία](#)
- [Σύνδεσμοι στην πλακέτα συστήματος](#)
- [Φυσικά χαρακτηριστικά](#)
- [Στοιχεία περιβάλλοντος](#)

ΣΗΜΕΙΩΣΗ: Τα προσφερόμενα είδη μπορεί να διαφέρουν ανά περιοχή. Για περισσότερες πληροφορίες σχετικά με τη διαμόρφωση του υπολογιστή σας, κάντε κλικ στις επιλογές **Start** (Έναρξη)→ **Help and Support** (Βοήθεια και υποστήριξη) και επιλέξτε τη δυνατότητα προβολής πληροφοριών για τον υπολογιστή σας.

ΣΗΜΕΙΩΣΗ: Οι προδιαγραφές για υπολογιστές mini-tower, επιτραπέζιους και small form factor είναι ίδιες, εκτός αν επισημαίνεται κάποια διαφορά.

Επεξεργαστής	
Τύπος	AMD Phenom™ II AMD Athlon™ II AMD Sempron™
Προσωρινή αποθηκευτική μνήμη επιπέδου 2 (L2)	έως 2 MB

Μνήμη	
Τύπος	DDR3 SDRAM (μόνο μνήμη που δεν είναι ECC)
Ταχύτητα	1.066 MHz
Συνδέσεις	τέσσερις υποδοχές DIMM
Χωρητικότητα	1 GB, 2 GB ή 4 GB
Ελάχιστη μνήμη	1 GB
Μέγιστη μνήμη	16 GB

Βίντεο	
Ενσωματωμένο	Κάρτα γραφικών ATI Radeon™ HD 4200
Διακριτό	Προσαρμογέας γραφικών PCI Express 2.0 x16 ΣΗΜΕΙΩΣΗ: Το DisplayPort απενεργοποιείται αυτόματα όταν ρυθμίζετε τις παραμέτρους του GFX/Display Port ως PCI Express x16.
Μνήμη βίντεο:	
Ενσωματωμένο	κοινόχρηστη μνήμη βίντεο έως και 256 MB (με μνήμη συστήματος πάνω από 1536 MB)

Ήχος	
Ενσωματωμένο	Realtek ALC2690-VB3

Δίκτυο	
Ενσωματωμένο	Broadcom 5761 10/100/1000

Πληροφορίες συστήματος	
Σύνολο τσιπ	AMD 785G chipset (RS880 + SB710)
Κανάλια DMA	επτά
Επίπεδα διακοπής	15
Τσιπ BIOS (NVRAM)	8 Mb SPI Serial Flash

Δίαυλος επέκτασης	
Τύπος διαύλου	PCI 2,3 PCI Express 1,0A SATA 1,0A και 2.0 USB 2.0
Ταχύτητα διαύλου:	
PCI	133 MBps
PCI Express x16	Αμφίδρομη ταχύτητα 40 GBps

PCI Express x1	2,5 Gbps
SATA	1,5 Gbps και 3,0 Gbps
USB	480 Mbps (υψηλή ταχύτητα) 12 Mbps (πλήρης ταχύτητα) 1,2 Mbps (χαμηλή ταχύτητα)

Κάρτες	
PCI:	
Mini-tower	δύο
Επιτραπέζιος υπολογιστής	μία κάρτα χαμηλού προφίλ
Small form factor	Δ/Ε
PCI Express x4	μία
PCI Express x16	μία
ΣΗΜΕΙΩΣΗ: Η υποδοχή PCI Express x16 είναι απενεργοποιημένη όταν στον ενσωματωμένο σύνδεσμο βίντεο είναι συνδεδεμένη κάποια οθόνη.	

Μονάδες δίσκων	
Με δυνατότητα εξωτερικής πρόσβασης:	
Φατνίο(α) μονάδας δίσκου 5,25 ιντσών:	
Mini-tower	δύο
Επιτραπέζιος υπολογιστής	μία
Small form factor	μία (slimline)
Με δυνατότητα εσωτερικής πρόσβασης:	
Φατνία μονάδων δίσκου 3,5 ιντσών τύπου SATA:	
Mini-tower	δύο
Επιτραπέζιος υπολογιστής	μία
Small form factor	μία
Διαθέσιμες συσκευές:	
μονάδες σκληρών δίσκων 2,5 ιντσών τύπου SATA (με βραχίονες)	δύο
μονάδες σκληρών δίσκων 3,5 ιντσών τύπου SATA:	
Mini-tower	δύο
Επιτραπέζιος υπολογιστής	μία
Small form factor	μία
μονάδες οπτικών δίσκων 5,25 ιντσών:	
Mini-tower	δύο
Επιτραπέζιος υπολογιστής	μία
Small form factor	μία (slimline)

Εξωτερικές θύρες	
Ήχος:	
Πίσω πλαίσιο	δύο σύνδεσμοι για line-in/ μικρόφωνο και line-out
Μπροστινό πλαίσιο	μία υποδοχή στο μπροστινό πλαίσιο για ακουστικά και μικρόφωνο
eSATA	ένας σύνδεσμος 7 ακίδων
Δίκτυο	ένας σύνδεσμος RJ45
Σειριακός	ένας σύνδεσμος 9 ακίδων, συμβατός με 16550C
USB:	
Μπροστινό πλαίσιο	δύο σύνδεσμοι
Πίσω πλαίσιο	έξι σύνδεσμοι
Βίντεο	ένας σύνδεσμος VGA 15 οπών ένας σύνδεσμος DisplayPort 20 ακίδων

Σύνδεσμοι στην πλακέτα συστήματος	
PCI 2.3:	
Mini-tower	δύο σύνδεσμοι 120 ακίδων
Επιτραπέζιος υπολογιστής	ένας σύνδεσμος 120 ακίδων
Small form factor	καμία
PCI Express x4	μία
PCI Express x16	μία
Σειριακή ATA:	

Mini-tower	τέσσερις σύνδεσμοι 7 ακίδων
Επιτραπέζιος υπολογιστής	τρεις σύνδεσμοι 7 ακίδων
Small form factor	τρεις σύνδεσμοι 7 ακίδων
Μνήμη	τέσσερις σύνδεσμοι 240 ακίδων
Εσωτερική συσκευή USB	καμία
Ανεμιστήρας επεξεργαστή	ένας σύνδεσμος 5 ακίδων
Ανεμιστήρας μονάδας σκληρού δίσκου:	
Mini-tower	καμία
Επιτραπέζιος υπολογιστής	καμία
Small form factor	ένας σύνδεσμος 5 ακίδων
Εργαλεία ελέγχου στο μπροστινό πλαίσιο	ένας σύνδεσμος 40 ακίδων
Επεξεργαστής	σύνδεσμος ακίδων AM3 941
Τροφοδοσία 12V	ένας σύνδεσμος 4 ακίδων
Τροφοδοσία	ένας σύνδεσμος 24 ακίδων
PS/2 ή σειριακός σύνδεσμος (προαιρετικά)	ένας σύνδεσμος 24 ακίδων

Στοιχεία ελέγχου και λυχνίες	
Πρόσωση του υπολογιστή:	
Λυχνία κουμπιού τροφοδοσίας	πράσινο φως— Εάν η λυχνία είναι σταθερά αναμμένη με πράσινο χρώμα, υποδεικνύει ότι γίνεται τροφοδοσία με ρεύμα, ενώ αν αναβοσβήνει με πράσινο χρώμα υποδεικνύει ότι ο υπολογιστής είναι σε κατάσταση αναστολής πορτοκαλί φως— Εάν η λυχνία είναι σταθερά αναμμένη με πορτοκαλί χρώμα όταν δεν γίνεται εκκίνηση του υπολογιστή, υποδεικνύει πρόβλημα με την πλακέτα συστήματος ή το τροφοδοτικό. Εάν η λυχνία αναβοσβήνει με πορτοκαλί χρώμα, υποδεικνύει ότι υπάρχει πρόβλημα στην πλακέτα συστήματος
Κουμπί λειτουργίας	μπροστινό μέρος του πλαισίου—κουμπί
Λυχνία δραστηριότητας μονάδας δίσκου	παρουσιάζει τη δραστηριότητα της μονάδας σκληρού δίσκου SATA ή της μονάδας οπτικού δίσκου πράσινο φως — Εάν η λυχνία αναβοσβήνει με πράσινο φως, υποδεικνύει ότι ο υπολογιστής εκτελεί ανάγνωση δεδομένων από τη μονάδα δίσκου ή εγγραφή δεδομένων σε αυτήν
Λυχνία συνδεσιμότητας δικτύου	πράσινο φως — η σύνδεση ανάμεσα στο δίκτυο και τον υπολογιστή είναι καλή χωρίς φως — ο υπολογιστής δεν εντοπίζει φυσική σύνδεση με το δίκτυο
Λυχνίες διαγνωστικού προγράμματος	τέσσερις λυχνίες που βρίσκονται στο μπροστινό/πίσω πλαίσιο του υπολογιστή. Για πληροφορίες σχετικά με τις λυχνίες του διαγνωστικού προγράμματος, ανατρέξτε στο <i>Εγχειρίδιο σέρβις</i> που διατίθεται στην τοποθεσία υποστήριξης της Dell στη διεύθυνση support.dell.com/manuals
Πίσω μέρος του υπολογιστή:	
Λυχνία ακεραιότητας σύνδεσης στον ενσωματωμένο προσαρμογέα δικτύου	πράσινο φως—Σύνδεση 10 Mbps πορτοκαλί φως—Σύνδεση 100 Mbps
Λυχνία δραστηριότητας δικτύου στον ενσωματωμένο προσαρμογέα δικτύου	κίτρινο φως

Τροφοδοσία		
Τροφοδοτικό συνεχούς ρεύματος (DC)		
Ισχύς:	Με έγκριση της ΥΠΠ	Χωρίς έγκριση της ΥΠΠ
Mini-tower	255 W	305 W
Επιτραπέζιος υπολογιστής	255 W	255 W
Small form factor	235 W	235 W
Μέγιστη διάχυση θερμότητας:		
Mini-tower	1.041 BTU/ώρα	1.041 BTU/ώρα
Επιτραπέζιος υπολογιστής	955 BTU/ώρα	955 BTU/ώρα
Small form factor	938 BTU/ώρα	938 BTU/ώρα
Τάση:		
Mini-tower	115/230 VAC, 50/60 Hz, 3,6/1,8 A	115/230 VAC, 50/60 Hz, 3,6/1,8 A
Επιτραπέζιος υπολογιστής	115/230 VAC, 50/60 Hz, 4,0/2,0 A	115/230 VAC, 50/60 Hz, 4,0/2,0 A

Small form factor	115/230 VAC, 50/60 Hz, 3,5/1,8 A	115/230 VAC, 50/60 Hz, 3,5/1,8 A
Μπαταρία σε σχήμα νομίσματος	Μπαταρία λιθίου 3 V σε σχήμα νομίσματος τύπου CR2032	
<p>ΣΗΜΕΙΩΣΗ: Η θερμική κατανάλωση υπολογίζεται με βάση την ονομαστική ισχύ του τροφοδοτικού.</p> <p>ΣΗΜΕΙΩΣΗ: Για σημαντικές πληροφορίες σχετικά με τη ρύθμιση της τάσης, ανατρέξτε στις οδηγίες ασφάλειας που συνοδεύουν τον υπολογιστή σας.</p>		

Φυσικά χαρακτηριστικά	
Υψος:	
Mini-tower	40,80 εκατοστά (16,10 ίντσες)
Επιτραπέζιος υπολογιστής	11,40 εκατοστά (4,50 ίντσες)
Small form factor	9,30 εκατοστά (3,70 ίντσες)
Πλάτος:	
Mini-tower	18,70 εκατοστά (7,40 ίντσες)
Επιτραπέζιος υπολογιστής	39,90 εκατοστά (15,70 ίντσες)
Small form factor	31,40 εκατοστά (12,40 ίντσες)
Βάθος:	
Mini-tower	43,30 εκατοστά (17,00 ίντσες)
Επιτραπέζιος υπολογιστής	35,30 εκατοστά (13,90 ίντσες)
Small form factor	34,00 εκατοστά (13,40 ίντσες)
Βάρος:	
Mini-tower	11,70 κιλά (25,80 λίβρες)
Επιτραπέζιος υπολογιστής	8,26 κιλά (18,20 λίβρες)
Small form factor	6,80 κιλά (15,00 λίβρες)

Στοιχεία περιβάλλοντος	
Θερμοκρασία:	
Κατά τη λειτουργία	10 °C έως 35 °C (50 °F έως 95 °F)
Κατά την αποθήκευση	-40 °C έως 65 °C (-40 °F έως 149 °F)
Σχετική υγρασία (χωρίς συμπύκνωση)	20% έως 80%
Μέγιστη δόνηση:	
Κατά τη λειτουργία	5 Hz-350 Hz σε 0,0002 G2/Hz
Κατά την αποθήκευση	5 Hz-500 Hz σε 0,001 έως 0,01 G2/Hz
Μέγιστοι κραδασμοί:	
Κατά τη λειτουργία	40 G +/- 5% με διάρκεια παλμού 2 msec +/- 10% (ισοδυναμεί με 20 in/sec [51 cm/sec])
Κατά την αποθήκευση	105 G +/- 5% με διάρκεια παλμού 2 msec +/- 10% (ισοδυναμεί με 50 in/sec [127 cm/sec])
Υψόμετρο:	
Κατά τη λειτουργία	-15,2 m έως 3048 m (-50 πόδια έως 10.000 πόδια)
Κατά την αποθήκευση	-15,2 m έως 10.668 m (-50 πόδια έως 35.000 πόδια)
Επίπεδο αερομεταφερόμενων ρύπων	G2 ή χαμηλότερο, όπως ορίζεται από το πρότυπο ISA-S71.04-1985

[Επιστροφή στη σελίδα περιεχομένων](#)

[Επιστροφή στη σελίδα περιεχομένων](#)

Τυπική πίσω πλάκα

Εγχειρίδιο σέρβις για Dell™ OptiPlex™ 580—Επιτραπέζιος υπολογιστής



⚠ ΕΙΔΟΠΟΙΗΣΗ: Διαβάστε τις οδηγίες για την ασφάλεια που παραλάβατε μαζί με τον υπολογιστή σας, προτού εκτελέσετε οποιαδήποτε εργασία στο εσωτερικό του. Αν χρειάζεστε πρόσθετες πληροφορίες για τις βέλτιστες πρακτικές ασφαλείας, ανατρέξτε στην Αρχική σελίδα περί συμμόρφωσης με τους κανονισμούς, στη διεύθυνση www.dell.com/regulatory_compliance.

Αφαίρεση της τυπικής πίσω πλάκας

1. Ακολουθήστε τις διαδικασίες που περιγράφει η ενότητα [Πριν από την εκτέλεση εργασιών στο εσωτερικό του υπολογιστή σας](#).
2. Αφαιρέστε τον [σκληρό δίσκο](#).
3. Σηκώστε την τυπική πίσω πλάκα και αφαιρέστε την από τον υπολογιστή.

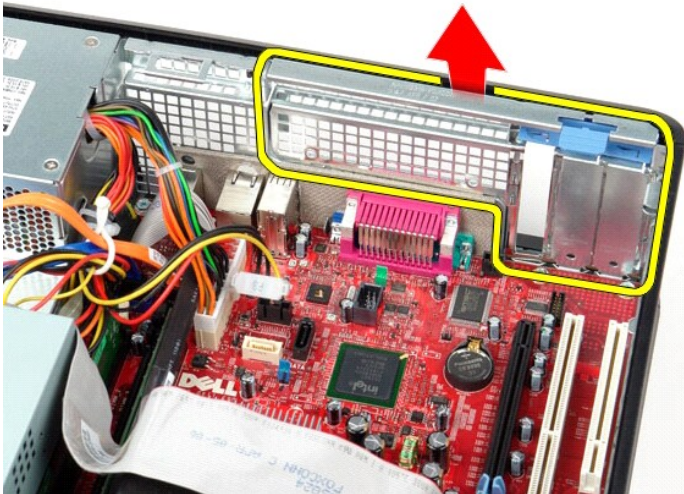

Επανατοποθέτηση της τυπικής πίσω πλάκας

Για να επανατοποθετήσετε την τυπική πίσω πλάκα, εκτελέστε τα παραπάνω βήματα με αντίστροφη σειρά.

[Επιστροφή στη σελίδα περιεχομένων](#)

[Επιστροφή στη σελίδα περιεχομένων](#)

Διάταξη πλακέτας συστήματος

Εγχειρίδιο σέρβις για Dell™ OptiPlex™ 580—Επιτραπέζιος υπολογιστής

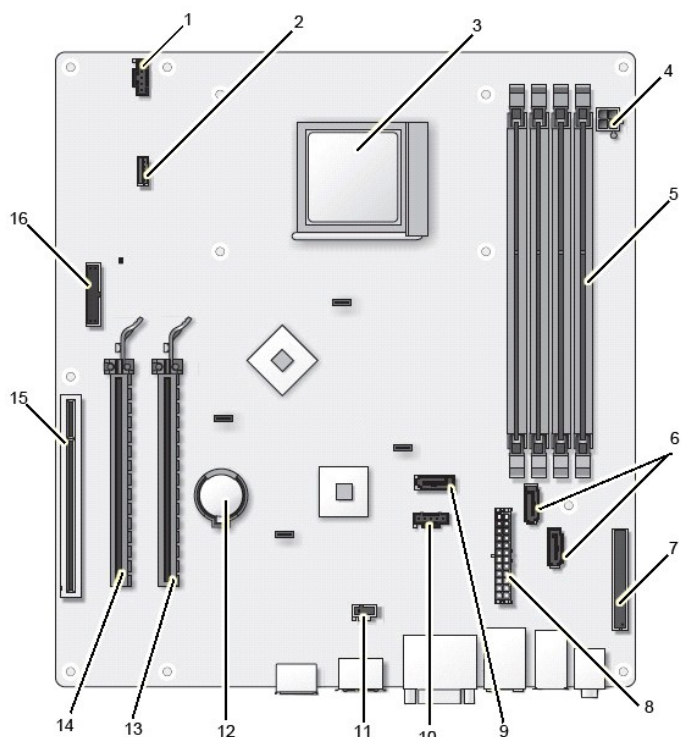

1	σύνδεσμος ανεμιστήρα (FAN_CPU)	2	σύνδεσμος ηχείου (INT_SPKR)
3	σύνδεσμος επεξεργαστή (CPU)	4	θύρα τροφοδοσίας επεξεργαστή (12VPOWER)
5	σύνδεσμοι μονάδων μνήμης (DIMM_1, DIMM_2, DIMM_3 και DIMM_4)	6	σύνδεσμοι SATA (SATA0 και SATA1)
7	σύνδεσμος μπροστινού πλαισίου (FRONTPANEL)	8	σύνδεσμος τροφοδοσίας (POWER)
9	σύνδεσμος SATA (SATA2)	10	σύνδεσμος ανεμιστήρα (FAN_HDD)
11	σύνδεσμος διακόπτη ελέγχου πρόσβασης (INTRUDER)	12	υποδοχή δισκοειδούς μπαταρίας σε σχήμα νομίσματος (BATTERY)
13	σύνδεσμος PCI Express x16 (SLOT1)	14	σύνδεσμος PCI Express x4 (SLOT2)
15	σύνδεσμος PCI (SLOT3)	16	σειριακός/ PS/2 σύνδεσμος (PS2/SER2)

[Επιστροφή στη σελίδα περιεχομένων](#)

[Επιστροφή στη σελίδα περιεχομένων](#)

Πλακέτα συστήματος

Εγχειρίδιο σέρβις για Dell™ OptiPlex™ 580—Επιτραπέζιος υπολογιστής



⚠ ΕΙΔΟΠΟΙΗΣΗ: Διαβάστε τις οδηγίες για την ασφάλεια που παραλάβατε μαζί με τον υπολογιστή σας, προτού εκτελέσετε οποιαδήποτε εργασία στο εσωτερικό του. Αν χρειάζεστε πρόσθετες πληροφορίες για τις βέλτιστες πρακτικές ασφαλείας, ανατρέξτε στην Αρχική σελίδα περι συμμόρφωσης με τους κανονισμούς, στη διεύθυνση www.dell.com/regulatory_compliance.

Αφαίρεση της πλακέτας συστήματος

1. Ακολουθήστε τις διαδικασίες που περιγράφει η ενότητα [Πριν από την εκτέλεση εργασιών στο εσωτερικό του υπολογιστή σας](#).
2. Αφαιρέστε τον [σκληρό δίσκο](#).
3. Αφαιρέστε τη [μονάδα οπτικού δίσκου](#).
4. Αφαιρέστε την [ψύκτρα και τον επεξεργαστή](#).
5. Αφαιρέστε τυχόν [κάρτες επέκτασης](#).
6. Αφαιρέστε τη [μνήμη](#).
7. Αποσυνδέστε το καλώδιο τροφοδοσίας του ανεμιστήρα από την πλακέτα συστήματος.



8. Αποσυνδέστε το κύριο καλώδιο τροφοδοσίας από την πλακέτα συστήματος.



9. Αποσυνδέστε το καλώδιο του πλαισίου I/O από την πλακέτα συστήματος.

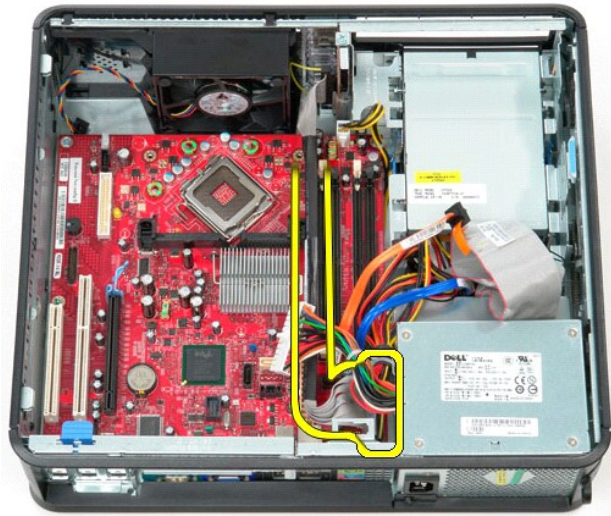

10. Αποσυνδέστε το καλώδιο δεδομένων της μονάδας οπτικού δίσκου από την πλακέτα συστήματος.



11. Αποσυνδέστε το καλώδιο δεδομένων του σκληρού δίσκου από την πλακέτα συστήματος.



12. Αποσυνδέστε το καλώδιο τροφοδοσίας του επεξεργαστή από την πλακέτα συστήματος.



13. Αφαιρέστε τις βίδες που συγκροτούν την πλακέτα συστήματος πάνω στο πλαίσιο του υπολογιστή.



14. Αφαιρέστε το βραχίονα στήριξης της διάταξης της ψύκτρας από τον υπολογιστή.

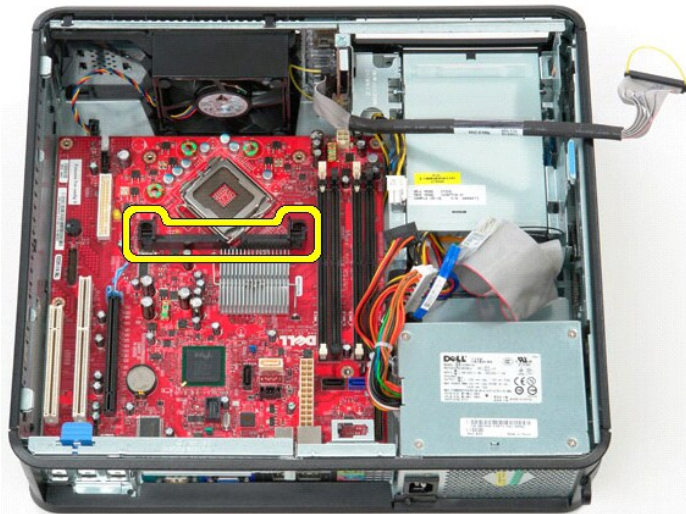

15. Σύρετε την πλακέτα συστήματος προς την πίσω πλευρά του υπολογιστή, σηκώστε την και αφαιρέστε την από τον υπολογιστή.

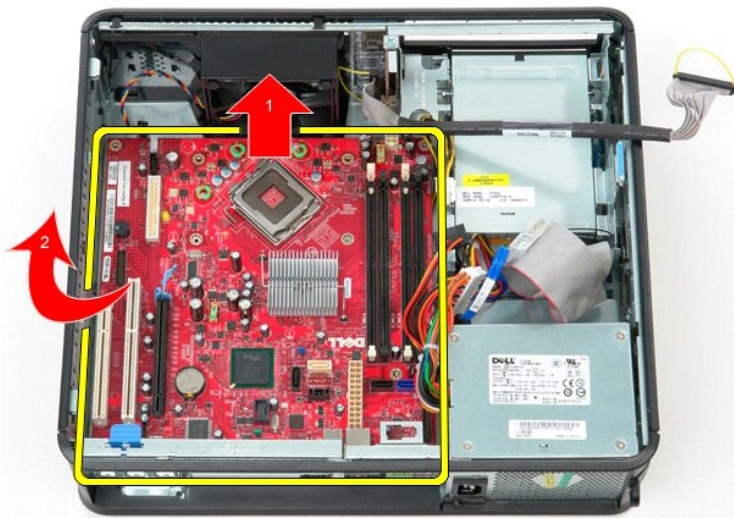

Επανατοποθέτηση της κάρτας συστήματος

Για να επανατοποθετήσετε την πλακέτα συστήματος, εκτελέστε τα παραπάνω βήματα με αντίστροφη σειρά.

[Επιστροφή στη σελίδα περιεχομένων](#)

Εκτέλεση εργασιών στον υπολογιστή σας

Εγχειρίδιο σέρβις για Dell™ OptiPlex™ 580—Επιτραπέζιος υπολογιστής

- [Πριν από την εκτέλεση εργασιών στο εσωτερικό του υπολογιστή](#)
- [Συνιστώμενα εργαλεία](#)
- [Τερματισμός της λειτουργίας του υπολογιστή σας](#)
- [Μετά την εκτέλεση εργασιών στο εσωτερικό του υπολογιστή](#)

Πριν από την εκτέλεση εργασιών στο εσωτερικό του υπολογιστή

Για να προστατεύσετε τον υπολογιστή σας από πιθανή ζημιά και να διασφαλίσετε την ατομική σας προστασία, ακολουθήστε τις εξής κατευθυντήριες οδηγίες ασφαλείας. Αν δεν αναφέρεται κάτι διαφορετικό, για κάθε διαδικασία που περιλαμβάνεται σε αυτό το έγγραφο θεωρείται δεδομένο ότι πληρούνται οι παρακάτω προϋποθέσεις:

- 1 Έχετε εκτελέσει τα βήματα που αναφέρει η ενότητα [Εκτέλεση εργασιών στον υπολογιστή σας](#).
- 1 Έχετε διαβάσει τις πληροφορίες ασφαλείας που παραλάβατε μαζί με τον υπολογιστή σας.
- 1 Μπορείτε να αντικαταστήσετε ένα εξάρτημα ή — αν το αγοράσατε χωριστά — να το εγκαταστήσετε εκτελώντας τη διαδικασία αφαίρεσης με αντίστροφη σειρά.

⚠ ΕΙΔΟΠΟΙΗΣΗ: Διαβάστε τις οδηγίες για την ασφάλεια που παραλάβατε μαζί με τον υπολογιστή σας, προτού εκτελέσετε οποιαδήποτε εργασία στο εσωτερικό του. Αν χρειάζεστε πρόσθετες πληροφορίες για τις βέλτιστες πρακτικές ασφαλείας, ανατρέξτε στην Αρχική σελίδα περι συμμόρφωσης με τους κανονισμούς, στη διεύθυνση www.dell.com/regulatory_compliance.

⚠ ΠΡΟΣΟΧΗ: Μόνο εξουσιοδοτημένοι τεχνικοί συντήρησης επιτρέπεται να εκτελεί εργασίες επισκευής στον υπολογιστή σας. Η εγγυήσή σας δεν καλύπτει ζημιές λόγω εργασιών συντήρησης που δεν είναι εξουσιοδοτημένες από την Dell.

⚠ ΠΡΟΣΟΧΗ: Για να αποφευχθεί η ηλεκτροστατική εκκένωση, γειωθείτε χρησιμοποιώντας μεταλλικό περικάρπιο γείωσης ή αγγίζοντας κατά διαστήματα μια άβαφη μεταλλική επιφάνεια, όπως κάποιον σύνδεσμο στο πίσω μέρος του υπολογιστή.

⚠ ΠΡΟΣΟΧΗ: Φροντίστε να χειρίζεστε τα εξαρτήματα και τις κάρτες με προσοχή. Μην αγγίζετε εξαρτήματα ή τις επαφές στις κάρτες. Φροντίστε να πιάνετε τις κάρτες από τις άκρες τους ή από το μεταλλικό βραχίονα στήριξής τους. Φροντίστε να πιάνετε τα εξαρτήματα, όπως τον επεξεργαστή, από τις άκρες τους και όχι από τις ακίδες τους.

⚠ ΠΡΟΣΟΧΗ: Όταν αποσυνδέετε ένα καλώδιο, τραβήξτε το σύνδεσμο ή τη γλωττίδα του και όχι το ίδιο το καλώδιο. Ορισμένα καλώδια έχουν συνδέσμους με γλωττίδες ασφαλείας. Αν αποσυνδέετε καλώδιο αυτού του τύπου, πιέστε τις γλωττίδες ασφαλείας προτού αποσυνδέσετε το καλώδιο. Όπως τραβάτε τους συνδέσμους, φροντίστε να μένουν απόλυτα ευθυγραμμισμένοι για να μη λυγίσει κάποια ακίδα τους. Επίσης, προτού συνδέσετε ένα καλώδιο, βεβαιωθείτε ότι και οι δύο σύνδεσμοί του είναι σωστά προσανατολισμένοι και ευθυγραμμισμένοι.

🖨 ΣΗΜΕΙΩΣΗ: Το χρώμα του υπολογιστή και ορισμένων εξαρτημάτων μπορεί να διαφέρει από αυτό που βλέπετε στις εικόνες του εγγράφου.

Για να αποφύγετε την πρόκληση βλαβών στον υπολογιστή, εκτελέστε τα παρακάτω βήματα πριν ξεκινήσετε τις εργασίες στο εσωτερικό του υπολογιστή σας.

1. Βεβαιωθείτε ότι η επιφάνεια εργασίας σας είναι επίπεδη και καθαρή για να αποφύγετε τις γρατζουνιές στο κάλυμμα του υπολογιστή.
2. Τερματίστε τη λειτουργία του υπολογιστή σας (ανατρέξτε στην ενότητα [Τερματισμός της λειτουργίας του υπολογιστή σας](#)).

⚠ ΠΡΟΣΟΧΗ: Για να αποσυνδέσετε ένα καλώδιο δικτύου, αποσυνδέστε πρώτα το βύσμα του από τον υπολογιστή σας και, στη συνέχεια, αποσυνδέστε το βύσμα του από τη συσκευή δικτύου.

3. Αποσυνδέστε όλα τα καλώδια δικτύου από τον υπολογιστή.
4. Αποσυνδέστε τον υπολογιστή σας και όλες τις συνδεδεμένες συσκευές από τις ηλεκτρικές πρίζες.
5. Πιέστε και κρατήστε πατημένο το κουμπί τροφοδοσίας όση ώρα είναι αποσυνδεδεμένος ο υπολογιστής για να γειωθεί η πλακέτα συστήματος.
6. Αφαιρέστε το [κάλυμμα](#).

⚠ ΠΡΟΣΟΧΗ: Προτού αγγίξετε οτιδήποτε στο εσωτερικό του υπολογιστή, γειωθείτε αγγίζοντας μια άβαφη μεταλλική επιφάνεια, όπως το μέταλλο στο πίσω μέρος του υπολογιστή. Την ώρα που εργάζεστε, φροντίστε να αγγίζετε κατά διαστήματα μια άβαφη μεταλλική επιφάνεια ώστε να απομακρύνετε τον στατικό ηλεκτρισμό που μπορεί να προκαλέσει βλάβη στα εσωτερικά εξαρτήματα.

Συνιστώμενα εργαλεία

Τα ακόλουθα εργαλεία ενδέχεται να απαιτούνται για τις διαδικασίες που αναφέρει το παρόν έγγραφο:

- 1 Μικρό κατασβίδι με πλακέ μύτη
- 1 Κατασβίδι Phillips
- 1 Μικρή πλαστική σφήνα
- 1 Μέσο προγράμματος ενημέρωσης (flash) του BIOS

Τερματισμός της λειτουργίας του υπολογιστή σας

⚠ ΠΡΟΣΟΧΗ: Για να μην χαθούν δεδομένα, αποθηκεύστε και κλείστε όλα τα ανοιχτά αρχεία και τερματίστε όλα τα ανοιχτά προγράμματα, προτού τερματίσετε τη λειτουργία του υπολογιστή σας.

1. Τερματίστε το λειτουργικό σύστημα:

- 1 Σε Windows Vista®:

Κάντε κλικ στο Start (Έναρξη)  στη συνέχεια στο βέλος στην κάτω δεξιά γωνία του μενού Start (Έναρξη) όπως φαίνεται παρακάτω και, στη συνέχεια, κλικ στην επιλογή Shut Down (Τερματισμός).



1 **Σε Windows® XP:**

Πατήστε Start→ Turn Off Computer **(Απενεργοποίηση υπολογιστή)**→ Turn Off **(Απενεργοποίηση)**.

Ο υπολογιστής σβήνει μόλις ολοκληρωθεί η διαδικασία τερματισμού του λειτουργικού συστήματος.

2. Βεβαιωθείτε ότι έχετε απενεργοποιήσει τον υπολογιστή και κάθε προσαρτημένη συσκευή. Αν ο υπολογιστής και οι προσαρτημένες συσκευές δεν σβήσουν αυτόματα μετά τον τερματισμό λειτουργίας του λειτουργικού συστήματος, κρατήστε πατημένο το κουμπί τροφοδοσίας για περίπου 6 δευτερόλεπτα, για να τερματίσετε τη λειτουργία τους.

Μετά την εκτέλεση εργασιών στο εσωτερικό του υπολογιστή

Αφού ολοκληρώσετε τις διαδικασίες επανατοποθέτησης, βεβαιωθείτε ότι έχετε συνδέσει τις εξωτερικές συσκευές, κάρτες και καλώδια προτού θέσετε σε λειτουργία τον υπολογιστή σας.

1. Επανατοποθετήστε το [κάλυμμα](#).

ΠΡΟΣΟΧΗ: Για να συνδέσετε ένα καλώδιο δικτύου, συνδέστε πρώτα το ένα του βύσμα στη συσκευή δικτύου και ύστερα το άλλο βύσμα στον υπολογιστή.

2. Συνδέστε τα καλώδια τηλεφώνου ή δικτύου στον υπολογιστή σας.
3. Συνδέστε τον υπολογιστή και όλες τις προσαρτημένες συσκευές στις ηλεκτρικές πρίζες.
4. Θέστε τον υπολογιστή σε λειτουργία.
5. Βεβαιωθείτε ότι ο υπολογιστής λειτουργεί σωστά εκτελώντας το Διαγνωστικό πρόγραμμα της Dell. Βλ. [Dell Diagnostics](#).

[Επιστροφή στη σελίδα περιεχομένων](#)